

· GH ·

CRANES & COMPONENTS

INHALTSVERZEICHNIS

4-16

BEINGH	4
Herkunft	6
Entwicklung	8
Gegenwart	10
Kräne fürs Leben	12
Größe der GH-Gruppe	14
Produktionszentren und Dienstleistungen in der Welt	16

18-46

EMPOWERINGH	18
Eigene Kapazitäten	20
Produktpalette	22
GH weltweiter Kundendienst	42
Sektoren	46

60-66

APPROACHINGH	60
Weltweite Präsenz	62
Kundenportal	66

70-74

THINKINGH	70
Unser MITARBEITER	72
GH 4.0	74

76-82

REISEGEFÄHRTEN	77
Kunden	78
Olea-Preis und Startup Contest	82

GESTERN HABEN WIR ÜBERLEGT,
WIE WIR **BESSERE HEBEZEUGE**
HERSTELLEN KÖNNEN.
HEUTE ENTWICKELN WIR **KRÄNE,**
DIE DENKEN.
VON DER MASCHINENPRODUKTION
SIND WIR ÜBERGEGANGEN
ZUR HERSTELLUNG VON
INTELLIGENTEN KRÄNEN.



BEINGH

WIR SIND MEHR
ALS EIN
KRANHERSTELLER.

WIR FÜHLEN UND LEBEN
GH.

—

GH
www.ghsa.com

☎ 943 805 660

GH
www.ghsa.com

15/15t





GH PFLEGT DIE PRINZIPIEN
SEINER GRÜNDER:
EHRlichkeit UND GUTE ARBEIT



UNSERE HERKUNFT

In der Mitte des letzten Jahrhunderts, angetrieben von der Notwendigkeit einer Gesellschaft, die sich von ihren eigenen Widersprüchen erholte, gründeten vier Brüder ein Familienunternehmen, um ihren Lebensunterhalt zu sichern. Sie hatten dabei den gesunden Ehrgeiz, ein Projekt aufzubauen, bei dem der Mensch im Mittelpunkt stand. **65 Jahre und 125.000 Kräne später sind wir immer noch dieselben.**

Unser Unternehmen pflegt nach wie vor die Prinzipien seiner Gründer: Ehrlichkeit, gute Arbeit und die Weitergabe eines Mehrwerts an die Kunden.

Heute ist **GH** mit innovativen Produkten ein führendes Unternehmen im Hebezeuge-Sektor mit den besten Kunden auf den fünf Kontinenten. **GH** befindet sich in ständiger Entwicklung, um sich an die neuen Notwendigkeiten und Technologien anzupassen. Das macht uns globaler, zugänglicher und wettbewerbsfähiger.

UNSERE EIGENEN HEBEZEUGE

65 JAHRE

WIR SIND FÜHREND IN DER HERSTELLUNG VON HEBEZEUGEN, DIE DIE BEDÜRFNISSE DER ANSPRUCHSVOLLSTEN KUNDEN ZUFRIEDENSTELLEN

Unsere Entwicklung war konstant, indem wir uns flexibel an die neuen Technologien angepasst und nach ständiger Verbesserung durch Innovation gestrebt haben.



1960

Motor im Inneren der Trommel mit unabhängigem Getriebemotor für reduzierte Drehzahl durch Kupplung

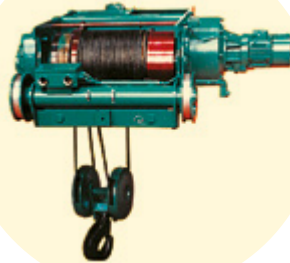

1980

Zweiträger-Hebezeug NF mit Außenmotor



1990

Koaxial-Hebezeug mit Direktantrieb



2000

Generation von Einträger-Hebezeugen mit geringer Bauhöhe

WIR HABEN

VOR 65 JAHREN ANGEFANGEN UND HABEN DEN EHRGEIZ, NOCH 65 JAHRE WEITERZUMACHEN.

WIR ENTWICKELN
EIN FERNWARTUNGSSYSTEM
FÜR ALLE UNSERE KRÄNE:
COREBOX



COREBOX

3G/4G

2020

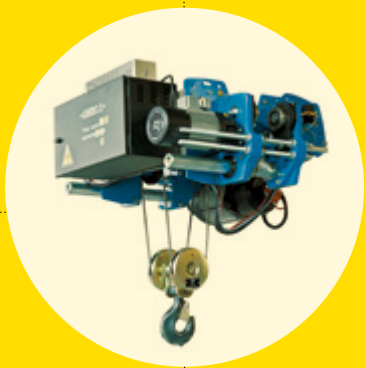

2005

Neues C-förmiges Design zur
Optimierung der Dimensionierung

2012

Einführung von Standardantrieben
in die gesamte Produktpalette

WARTUNGSSERVICE UND
KONTINUIERLICHER UND
PERSONALISierter KONTAKT
MIT DEM KUNDEN

Warnung vor unsachgemäßer
Verwendung

Hinweise auf mögliche Fehler

Analyse von Produktivitäts und
Wirksamkeitsdaten

Führung1rolle

Arbeits2weise

Inno3vation

Kunden4dienst

Ehrlich5keit





EINSATZ HOCH FÜNF

Bei der Auswahl von **GH** geht es nicht nur darum, eine von vielen Optionen auszuwählen. Unsere Erfahrung und unsere Werte machen uns anders, weil eine Führungsrolle für uns immer eine Frage der Bereitstellung und des Angebots einer Lösung war, die über die bloße Lieferung eines Produkts an einen Kunden hinausgeht. Wir sind stolz darauf, gemeinsam mit Unternehmen zu wachsen, die wie wir **den Wunsch haben, ihre eigenen Grenzen zu definieren**, mit engagierten Menschen und mit Produkten, die für andere Unternehmen notwendig sind, um ihre Träume zu verwirklichen.

Unser Einsatz hoch fünf ist die Grundlage für unsere tägliche Arbeit.

DER EINSATZ HOCH FÜNF:
Führungsrolle, Arbeitsweise, Innovation, Kundendienst und Ehrlichkeit.

EINSATZ HOCH FÜNF



DER ERERBTE GEIST HARTER ARBEIT UND DER WILLE ZUR ÜBERWINDUNG HABEN UNS ZU EINEM WELTWEITEN KRANHERSTELLER GEMACHT.

Seit **sechs Jahrzehnten** sind wir in Bezug auf die Anzahl der Mitarbeiter, der regionalen Niederlassungen und der Länder, in denen wir vertreten sind, gewachsen und haben **Millionen von Lasten**, Gewichten, Manövern und Temperaturen berechnet, formuliert und neu berechnet. **Das ist unsere Leidenschaft.** Aber wenn wir von unseren Zeichnungen aufblicken, sehen wir, dass unsere Arbeit dazu beiträgt, das Leben der Menschen zu erleichtern. Denn in dieser Zeit waren unsere Maschinen an so bedeutenden Bauwerken wie der **Londoner U-Bahn** beteiligt, der ältesten der Welt, die jeden Tag mehr als **3 Millionen** Menschen befördert.

Wir haben auch am Bau des **Panamakanals** mitgewirkt, durch den **5% des Welthandels** fließen. Wir sind mit **GH-Kränen** in den wichtigsten Automobilfabriken, Werften und bei Tunnelbauarbeiten auf den **5 Kontinenten** vertreten und arbeiten in praktisch allen Sektoren.

Und wir fühlen, dass es keine größere Befriedigung gibt als zu wissen, dass unsere Arbeit und unsere Anstrengung Millionen von Menschen erreicht.

GH. Lifting your world.

Tunnelbauarbeiten
DRAGADOS
USA Seattle

■ G H ■
www.gh sa.com

SEATTLE TUNNEL PARTNERS

Tutor Perini

63 t



WIR SIND EIN TEAM VON **1004 MENSCHEN** AUF DER GANZEN WELT

Wir sind eine Unternehmensgruppe, die auf allen fünf Kontinenten vertreten ist, mit qualifizierten Mitarbeitern aus den unterschiedlichsten Bereichen und mit einem Profil, das uns eindeutig identifiziert: Wir stellen alle unsere Produkte und Komponenten selbst her und beherrschen alle Prozesse, die mit der Produktion und dem Kundendienst zusammenhängen.

+125.000

VERKAUFTE KRÄNE
WELTWEIT



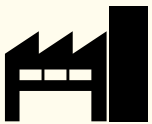
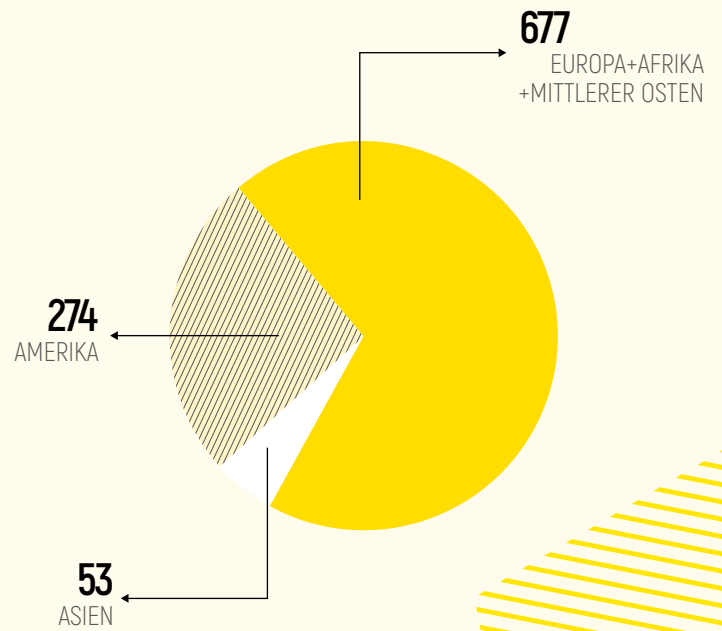
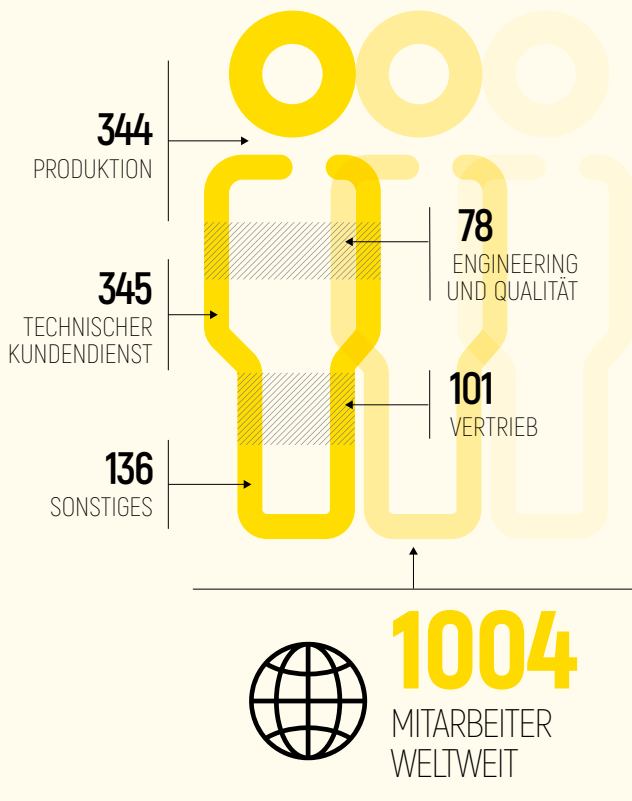

10 PRODUKTIONSSTÄTTEN
IN DEN STRATEGISCHEN
MÄRKTEN

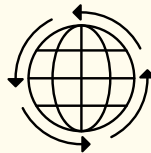

DIREKTE **PRÄSENZ**
MIT EINER EIGENEN
HANDELSNIEDERLASSUNG
IN 15 LÄNDERN

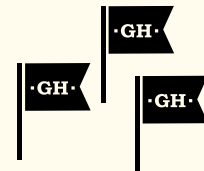

KOMMERZIELLE PRÄSENZ IN MEHR
ALS **70 LÄNDERN** MIT UNSEREN
LOKALEN MITARBEITERN

IN DER
TOP 5

KATEGORIE DER
**KRANHERSTELLER
WELTWEIT**



WIR SIND **MARKTFÜHRER**
IN PORTUGAL UND
SPANIEN



WIR KÖNNEN LÖSUNGEN
IN JEDEM TEIL DER WELT
ANBIETEN



AN IMMER MEHR STANDORTEN, UND IMMER NÄHER AN UNSEREN KUNDEN



-
Wir verfügen über verschiedene Produktions- und Servicezentren, um unsere Kunden **auf der ganzen Welt** zu bedienen. Darüberhinaus sind wir in **mehr als 70 Ländern auf 5 Kontinenten vertreten**.
-



-GH-

CE 2017

-GH-

CE 2010
N°94606

-GH-

-GH-

-GH-

15/15t 0

EMPOWERING**GH**

WIR SIND AUTARKE
HERSTELLER.
WIE MACHEN WIR DAS?

INDEM WIR DIE
KONTROLLE ÜBER DEN
GESAMTEN
PRODUKTIONSPROZESS
AUSÜBEN.

GH.

—



GH INVESTIERT IN SEINE EIGENEN FÄHIGKEITEN: **ENGINEERING, PRODUKTION UND KUNDENDIENST**

Die Kontrolle über alle Produktionsprozesse und -kapazitäten ermöglicht es uns, eine unabhängige Position im gesamten Sektor einzunehmen. Die kontinuierlichen Investitionen in Technik und Design, in die Produktionsprozesse, in den Kundendienst und in die für alle Produkte angewandte Technologie sind eine konstante, auf den Markt ausgerichtete Haltung.



**DIE KONTROLLE ÜBER UNSERE
PRODUKTIONSPROZESSE ERLAUBT ES UNS,
EINEN UMFASSENDEN KUNDENDIENST FÜR
UNSERE PRODUKTE ANZUBIETEN.**

Gummibereifter Marine-Portalkran mit Triebwerk
Sanxenxo [España]



Metrologie-Labor
 Alsasua

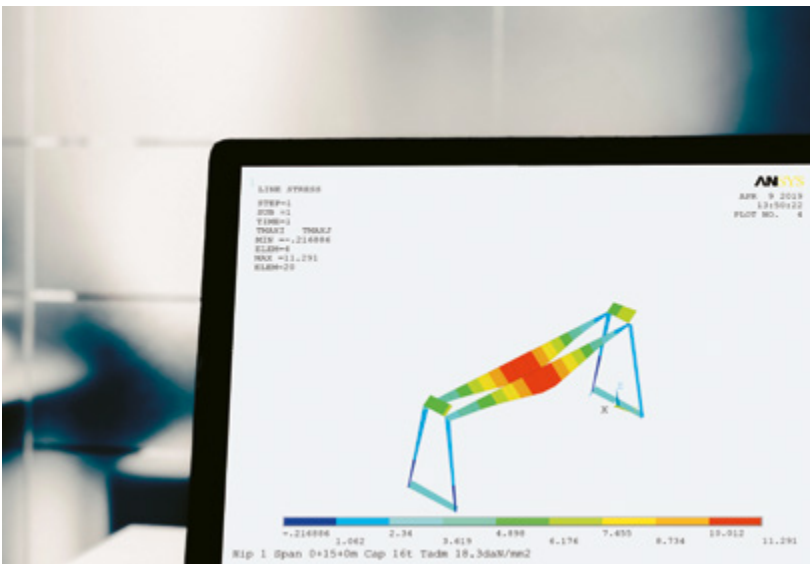

Strukturberechnung durch
Finite-Elemente-Analyse

CE 2002

Nº 70836

PRODUKTPALETTE

Mit unserer eigenen Technologie

—
Sicherheit

—
Robustheit

—
Zuverlässigkeit

—
Anpassung an den Kunden

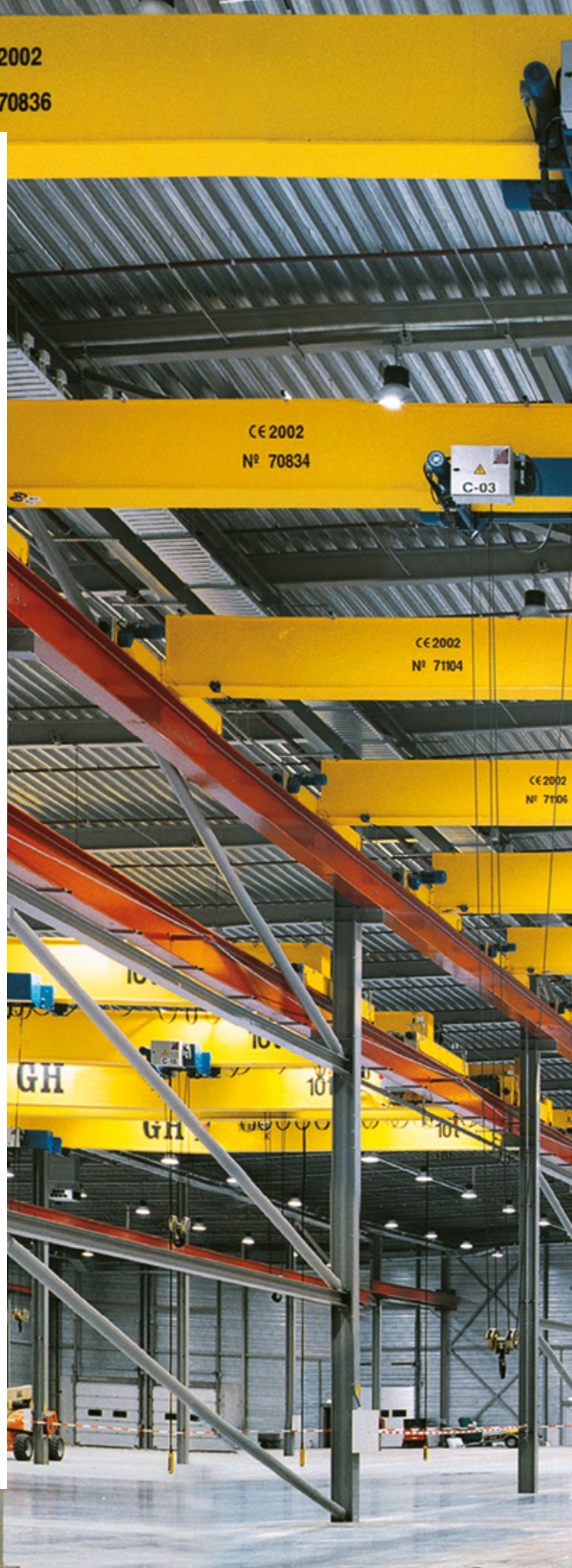
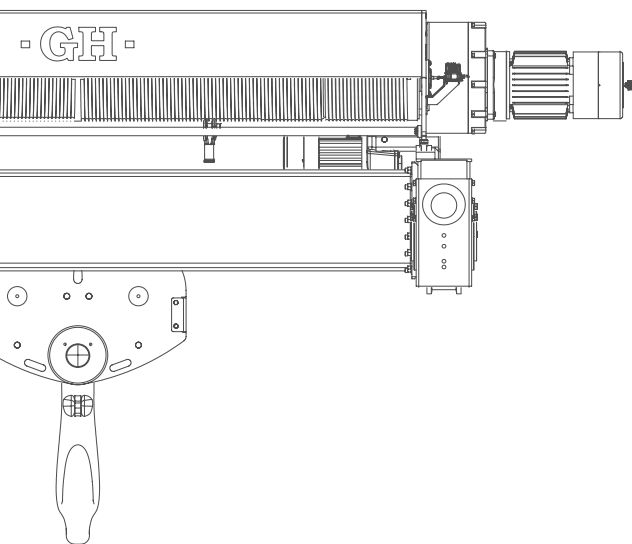

KRANBAUTEILE

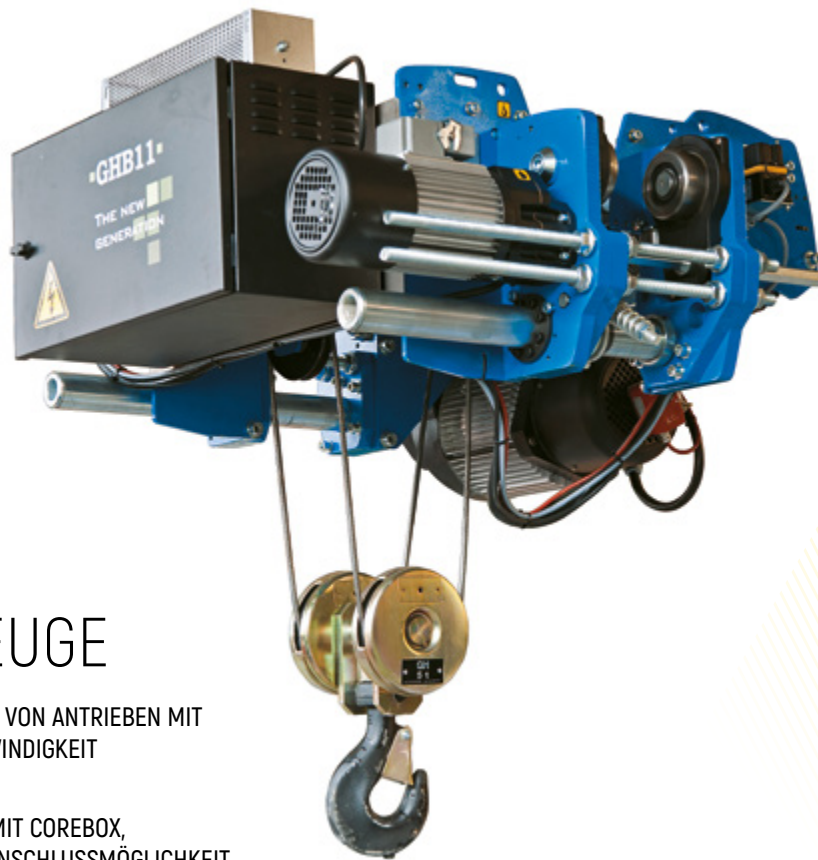

HEBEZEUGE

STANDARDISIERUNG VON ANTRIEBEN MIT
VARIABLER GESCHWINDIGKEIT

SCHALTSCHRÄNKE MIT COREBOX,
DATALOGGER UND ANSCHLUSSMÖGLICHKEIT

Die **GH**-Hebezeuge werden mit den modernsten Konstruktionstechnologien hergestellt, wobei die Herstellung mit den anspruchsvollsten Produktionsmitteln und der entsprechenden Organisation erfolgt.

GH-Hebezeuge für Brückenkranen, Portalkranen und Halbportalkranen, Ein- und Zweirägerkranen und andere Anwendungsarten. Mit Tragfähigkeiten von 800kg bis 120t in fußbefestigte Ausführungen sowie in Ein- und Zweirägerausführungen. Robust und kompakt, modularer Aufbau und einfache Wartung, mit verschiedenen Seilabgängen, ermöglicht eine breite Palette von Hakenwegen, Hubgeschwindigkeiten und **FEM/ISO** -Arbeitsgruppen je nach den Anforderungen in Bezug auf Starts pro Stunde und Arbeitszyklen für die zu hebenden Lasten.

Die **GH**-Hebezeuge sind serienmässig mit einem Kontrollsystem und einer Überwachung der sicheren Betriebszeit ausgestattet.

Die Palette der **GH**-Hebezeuge wurde nach den Grundsätzen der Zuverlässigkeit, Sicherheit, Langlebigkeit, des wettbewerbsfähigen Preises, der einfachen Wartung und natürlich der Verfügbarkeit entwickelt.

**MIT KAPAZITÄTEN VON
800 KG BIS 120 T**

HEBEZEUGE

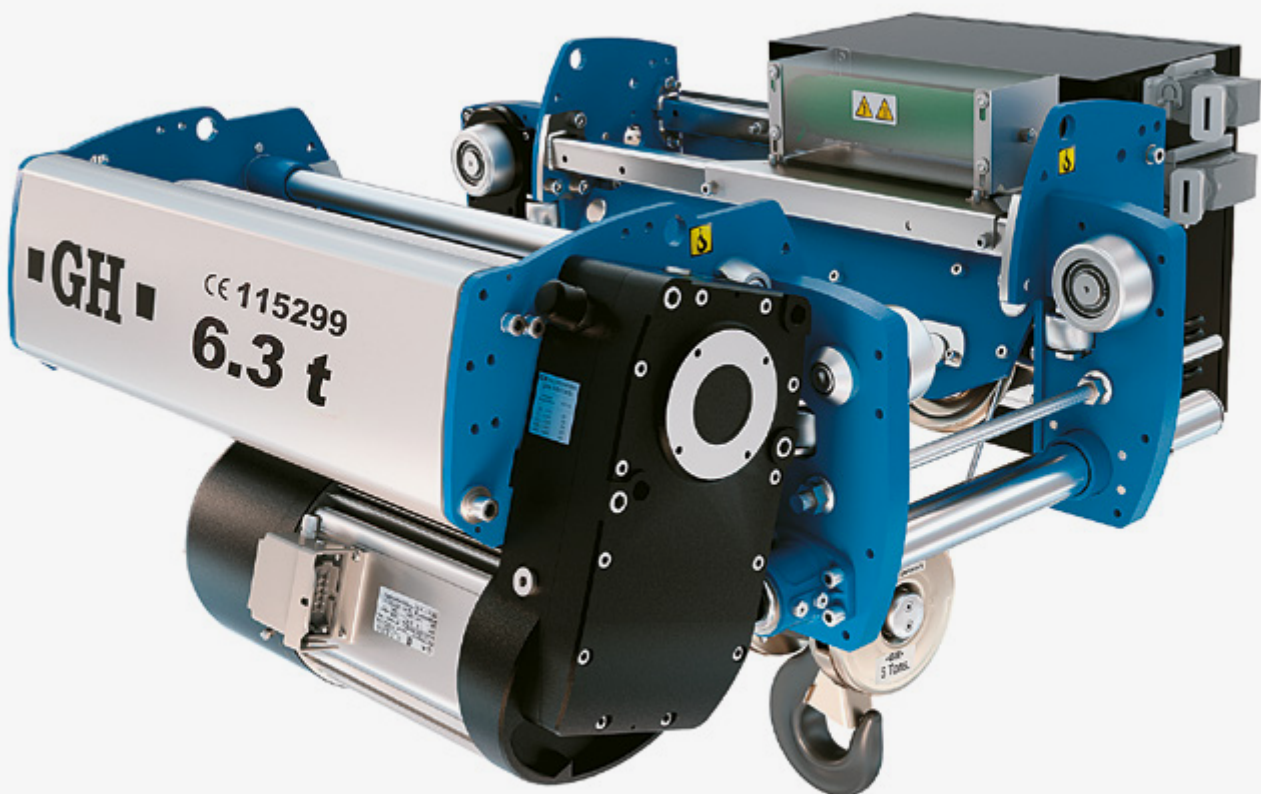

1

KRAN- BAUTEILE

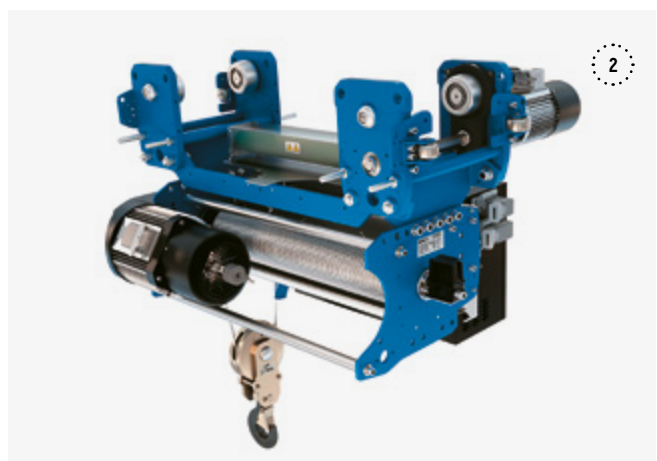

2

Von 800 kg bis zu 120 t



1. HEBEZEUG GHA12
Niedrige Bauhöhe

2. HEBEZEUG GHB11
EINTRÄGER

3. HEBEZEUG GHD13
Normale Bauhöhe/
für Kurven

4. Fußbefestigtes
HEBEZEUG GHB11

5. HEBEZEUG GHD 13
Zweiträger mit
Rohren

6. HEBEZEUG GHD 13
Zweiträger mit
Kopfträger

7. SCHALTSCHRANK MIT
REGENERATIVMODUL
für Hebezeug GHB11

KRANBAUSATZ

Die Kranbausätze, die sowohl standardisierte als auch spezielle Komponenten enthalten, ermöglichen den einfachen Bau von Brückenlauf- und Hängekränen sowie von Portal- und Halbportalkränen.

Sie ermöglichen die Herstellung von Kränen, bei denen nur die Träger zur Verfügung stehen, und werden mit dem Projektentwurf und allen Krankomponenten und Zubehörteilen, einschließlich der elektrischen Ausrüstung, geliefert.

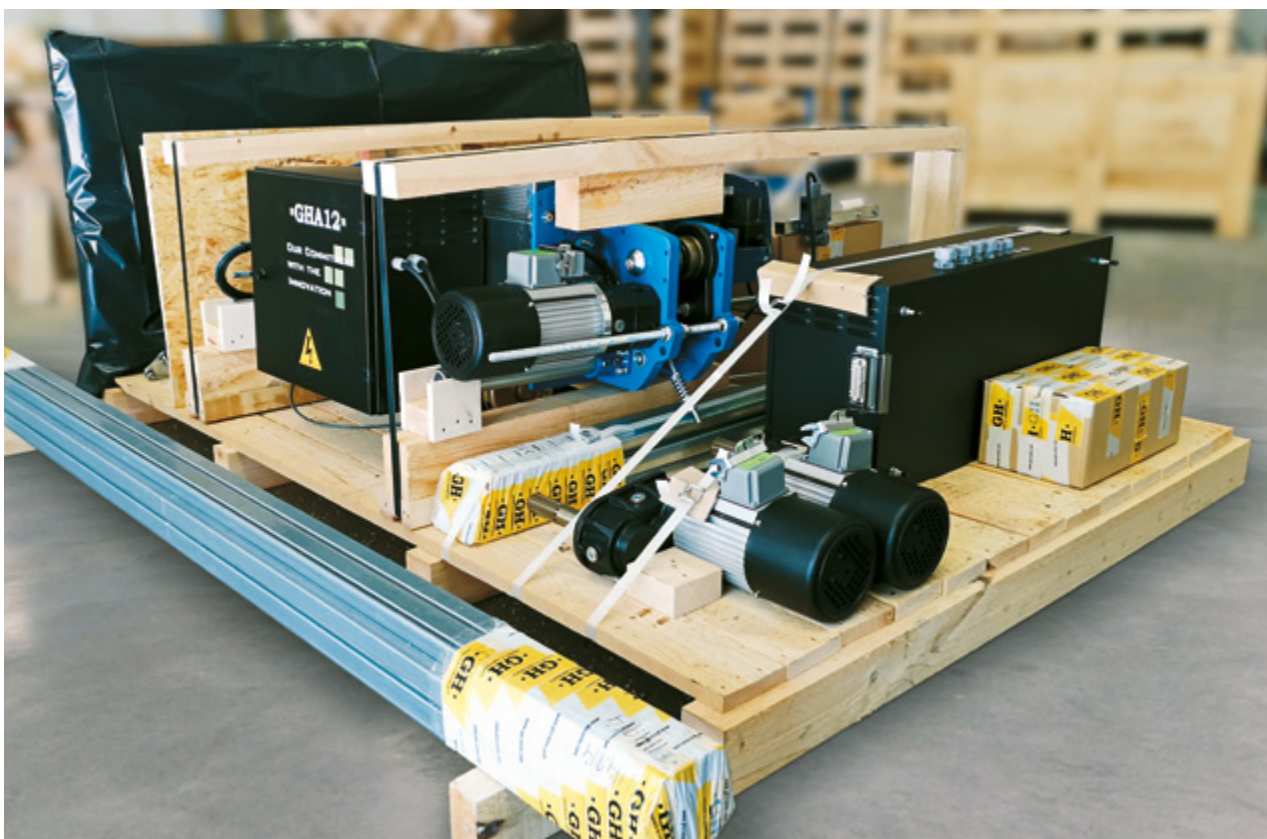
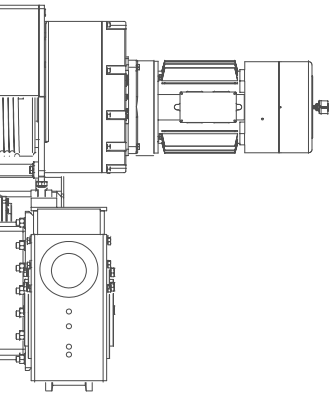

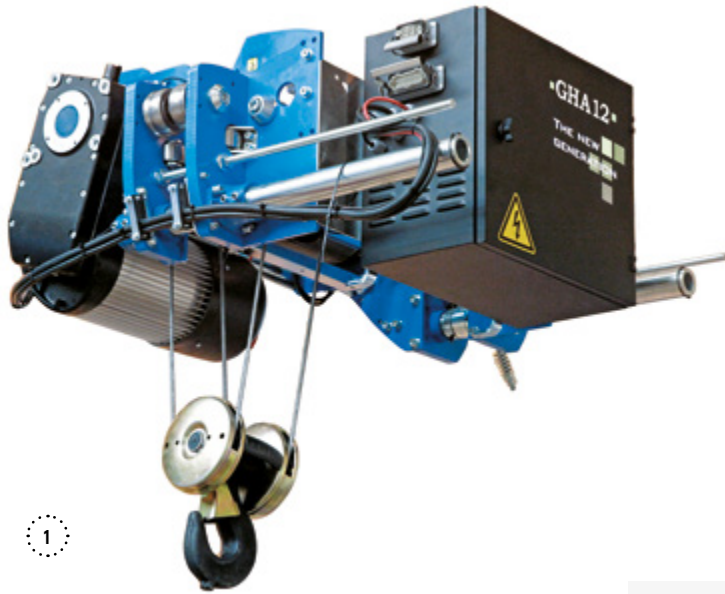

1

KRANBAU- TEILE

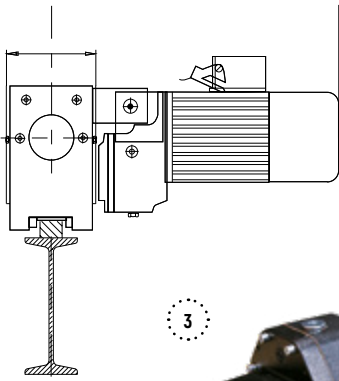

3

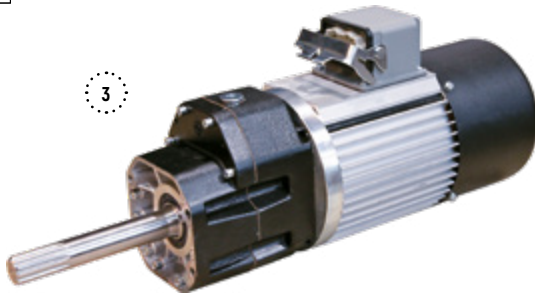

2



4



5

1. HEBEZEUG

2. KOPFTRÄGER

3. GETRIEBEMOTOR
FÜR FAHRBETRIEB

4. SCHALTCHRANK

5. KRANGIRLANDE



MERKMALE DER HOCHMODERNEN HEBEZEUGE

1

Design: robust, kompakt und sauber mit einem modernen und technologischen Profil.

Ohne Gegengewichte: leichter und mit der wirtschaftlichsten Struktur.

Modulare Bauweise: durch den Austausch einiger weniger Teile kann die Konfiguration des Hebezeugs verändert werden.

Verschraubte Struktur: die Wartung ist einfacher und vermeidet die Verformung des geschweißten Rahmens, wodurch eine größere Vielseitigkeit erreicht wird.

Außenverkleidung GHA12, GHB11 und GHD13, mit einer gemeinsamen Platte für die gesamte Baureihe jeder Generation.

Kompaktes Zweiträger-Konzept mit Rohren: wettbewerbsfähigere Lösung als die handels übliche Laufkatze mit Fahrwerk. Exklusiv bei GH.



2

Zahnräder aus rektifiziertem, zementiertem Material, das die Lebensdauer des Getriebes verlängert, hergestellt nach ISO 6336. Reduziert die Vibrationen und den Lärm des Getriebes.

Schutz von Fahrwerken in hängender niedriger Höhe: verhindert das Hantieren und mögliche Einklemmen sowie das Abtropfen von Fett.

Vier-Spur-Wägezelle: für Lastbegrenzer, die es ermöglicht, das Lastspektrum zu kennen und die Lebensdauer (SWP) zu bestimmen.

Stahldrahtseil, mit beschichteter Stahleinlage und Sicherheitsfaktor größer als 5 in allen Konfigurationen.

Schnellverbindungen, die die Wartung erleichtern und Montagezeit sparen.

Schaltsschränke mit Corebox, Datenlogger und Konnektivität.

Elektrische Komponenten der Spitzenklasse für den gewerblichen Bereich: Schneider, Weidmüller usw.

3

Standardisierung des Antriebs mit variabler Geschwindigkeit bei allen Bewegungen.

Erhöhte Sicherheit durch Anbringung des Encoders im Hubvorgang, was die Rückmeldung der Fahrbefehle an den Motor ermöglicht. Robustes, hochauflösendes Encoder-Design.

Bremswiderstand mit hoher Überlastfähigkeit, überdimensioniert. Hohe dielektrische Steifigkeit.

Übergeschwindigkeit für kleine Lasten: ermöglicht es dem Hebezeug, schneller zu fahren, wenn die Last unter 25% liegt. Bei maximaler Last kann es mit Nenngeschwindigkeit fahren. Von 25% bis 60% maximale Übergeschwindigkeit.

Möglichkeit des Einbaus eines regenerativen Antriebs und des Wegfalls von Bremswiderständen. Energieeinsparungen.



NEUESTE ENTWICKLUNGEN

GH-STANDARDHEBEZEUG MIT **REGENERATIVEM** ANTRIEB



ENERGIEEINSPARUNG



UMWELTVERTRÄGLICHKEIT



KOSTENEINSPARUNGEN
BEIM KUNDEN

GH B11



Die **GH Hebezeuge und Kräne** verfügen serienmässig über eine Antriebssteuerung mittels Frequenzumrichter.

Durch den Einbau von Rückspeisemodulen können wir unseren Kunden bei großen Maschinen enorme Vorteile bieten.



Engagement für Technologien aus der Industrie **4.0**, die auf den Kran und seine Interaktion mit dem Menschen angewendet werden.



Standardlösung für die **Fernüberwachung** von Hebezeugen.



Konnektivität über **3G/4G, WLAN und USB**.



Benutzerzugriff **über die Cloud**, um den Status des Krans zu überwachen.



Plug & Play-Lösungen zur Erweiterung der **Automatisierungsfunktionalität** der Kräne.



Synchronismus beim Heben und Querverschieben: **reduziert das Schwanken der Last** ohne zusätzliche Sensoren.



Konnektivität über **3G /4G oder USB**.



Ermöglicht die Überwachung des Status von **Alarmen** und des **Verbrauchs**.

+ CORE + STABILITY

Hält die Last bei höheren Geschwindigkeiten stabil. Dadurch wird eine grössere Präzision erreicht, was zu einer höheren Produktivität und Sicherheit führt.

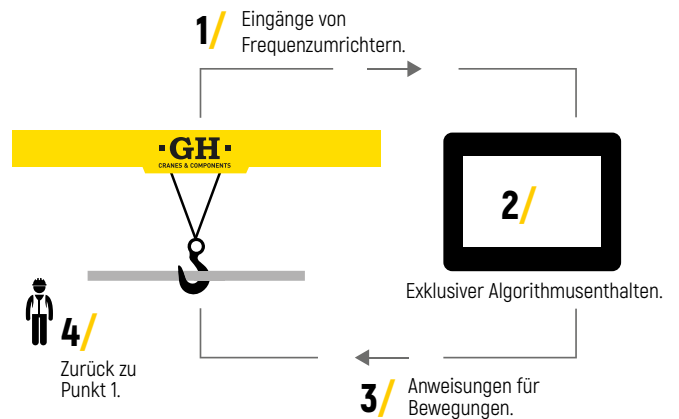

+ INCOTANDEM

Für Kräne mit einer oder zwei Laufkatzen, die synchronisiert werden müssen und die im Tandembetrieb über Funkübertragungssysteme arbeiten.

Die Vorteile sind **1** Einsparungen bei der Ausrüstung, **2** erhöhter Installationskomfort und **3** geringere Nutzung von zu belegenden Frequenzen.

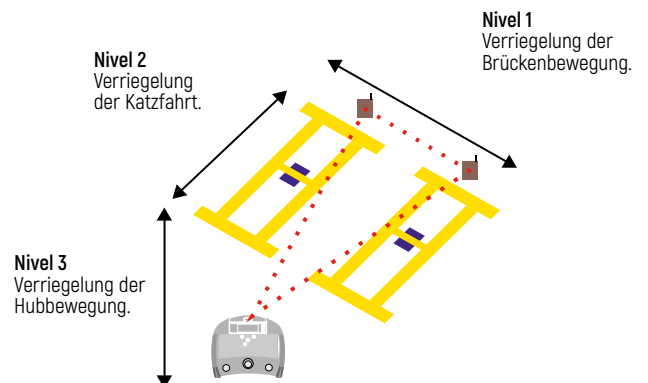

NEUESTE ENTWICKLUNGEN



+ ZWILLINGSHEBEZEUG

Unsere neue Lösung basiert auf der Arbeit von **zwei synchronisierten Hebezeugen**, die zusätzlich zum Heben der Last mit der Standardkonstruktion eine Reihe von Vorteilen wie Sicherheit, Wettbewerbsfähigkeit und Rentabilität bieten.

Es umfasst handelsübliche Komponenten, eine hohe Drahtseilsicherheit, um ein Durchrutschen der Last zu verhindern, und eine um bis zu 50% erhöhte Geschwindigkeit bei Lasten von weniger als 1/4 der Nennlast.

SYNCHRONISIERTES HEBEN VON 200 T MIT **CORE+**

SEKUNDÄRE ZENTRIFUGALBREMSE

Autonomer Betrieb durch eine mechanische Vorrichtung, die die beim Fallen der Last entstehende Zentrifugalkraft ausnutzt.

Die Zentrifugalbremse ist mechanisch mit der Trommel des Hebezeugs über ein Kronen- und Ritzelsystem verbunden.

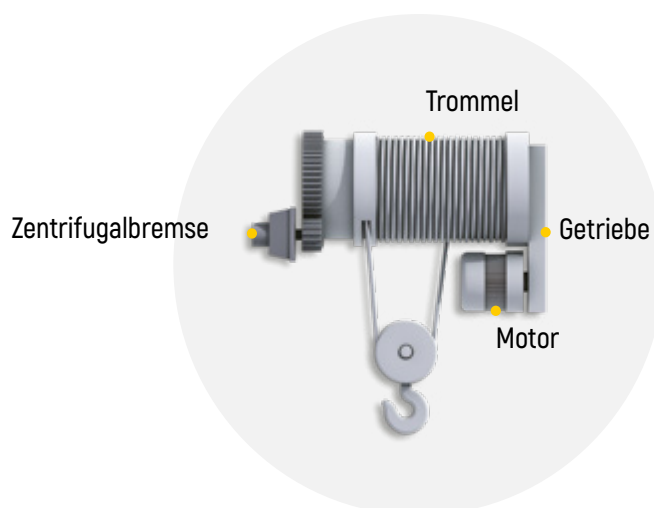

DIESES SYSTEM BIETET MEHR SICHERHEIT UND MINIMALE WARTUNG



BRÜCKENKRÄNE

Sie haben eine robuste Konstruktion und ein hohes Maß an Standardisierung, sind sehr modular und anpassungsfähig an jeden Bedarf, mit sehr zuverlässigen Komponenten und für eine breite Palette von Anwendungen verfügbar.

Die Struktur ist ein Kastenbalken oder ein handelsübliches Profil, das durch computergestützte Berechnungsverfahren optimiert wird. Unsere Konstruktionen bieten die beste technisch-mechanische Option mit dem besten Preis-Leistungs-Verhältnis.

ROBUST UND HOHES MASS AN STANDARDISIERUNG



**Oben laufender
Einträgerkran**



Die optimierte Kombination der Kranstrukturen mit den mechanischen Ausrüstungen für Heben, Katzfahren und Langfahren ermöglicht die besten Hakenansätze zur Optimierung der Raumnutzung.

Die Konstruktion der geschweißten Bauteile mit automatisierten und robotergestützten Systemen garantiert stets die korrekte Wiederholung der Schweißvorgänge und ein qualitativ hochwertiges Produkt.

Die Maschinen, die in unseren industriellen Brückenkränen verwendet werden, sind ein untrennbarer Teil der Kräne, die die gesamte Bandbreite von Kettenzügen mit 500 kg bis zu Seilzügen mit 200 t und offenen Winden mit bis zu 400 t abdecken.

**Zweitträgerkran und
Wandauslegerkran**



Aufgehängter Kran



PORTALKRÄNE UND HALBPORTALKRÄNE

—
Bis 400 t.



GH ist ein europäischer Marktführer in der Entwicklung und Herstellung von Portalkränen mit einer großen Anzahl und Vielfalt von Anwendungen und ist aufgrund der Anzahl der installierten Portalkräne führend bei dieser Art von Maschinen.

GH passt die Herstellung seiner Portalkräne an die Bedürfnisse und Umstände jedes Kunden an, immer unter Berücksichtigung der Art der auszuführenden Arbeiten und der zu bewegenden Last.

Die seit 1958 gesammelte Erfahrung macht uns zu Spezialisten für Portalkräne und Halbportalkräne.



PROZESSKRÄNE MIT OFFENER WINDE



Wir entwickeln spezielle Lösungen für nicht standardisierte Hebevorrichtungen je nach Anwendung oder Arbeitsumgebung.

DIE HAUPTMERKMALE SIND:

Höhere Hubkapazitäten und/oder höhere Hubgeschwindigkeiten und/oder höhere FEM-Gruppen.

Die Verwendung von handelsüblichen Motoren ermöglicht die Anpassung an die Standards des Kunden. 1 Motor, anstelle von Anwendungen mit einem Hebezeug, das 2 Motoren für die gleiche Hubkapazität benötigt und somit die Wahrscheinlichkeit eines Geräteausfalls verdoppelt. Möglichkeit, mit Motoren von 1.500 und 1.000 U/min zu arbeiten, bessere Dimensionierung des Motors.

Für die Verbindungen Motor-Getriebe und Getriebe-Trommel werden flexible Zwischenkupplungen verwendet.

Echter Vertikalhub ohne Außenverschiebung des Hakens während des Hubvorgangs.

Bessere Zugänglichkeit für die Wartung der verschiedenen Komponenten.

Die Bremse ist vollständig außenliegend, was ihre Zugänglichkeit und Einstellungs möglichkeit verbessert.

Das Getriebe verfügt über einen von oben zu öffnenden Deckel, der Zugang, Wartung und Inspektion erleichtert.

Überlappungsschutz und Schlaffseildetektor. Das Überlappungsschutzsystem besteht aus einer Halterung und einem Mechanismus mit Federn, die mit Schrauben befestigt sind, um zu verhindern, dass das Seil die Schlitze der Trommel verlässt.

MOTORISIERTE TRANSFERWAGEN

Von 10 t bis zu 200 t.



Die **GH**-Transferwagen ermöglichen den ebenerdigen Transport von Lasten in allen Arten von Industrien und Anwendungen.

Sie sind robust, modular aufgebaut und in einer breiten Produktpalette erhältlich, die sich an jeden Bedarf anpassen lässt.

Sie sind mit allen erforderlichen Sicherheitsvorrichtungen für den ebenerdigen Transport von Maschinen ausgestattet.

Sie sind eine wichtige Ergänzung zu den Kranen für die Bewegung schwerer Lasten auf Bodenhöhe und eine ideale Lösung für den Transfer von Lasten zwischen benachbarten Gebäuden.

ES GIBT ZWEI HAUPTTYPEN VON TRANSFERWAGEN, DIE SICH IN DER ART DER BEWEGUNG UNTERSCHIEDEN:

Lenkbare Transferwagen,
die sich frei bewegen können. Erhältlich in batteriebetriebener Ausführung.

Transferwagen auf Schienen:
Sie bewegen sich nur in einer geraden Linie und sind als Batterie-oder Stromversorgungsversion erhältlich, mit Hilfe einer Kabeltrommel oder einer Stromleitung.

**IDEALE LÖSUNG FÜR DEN
TRANSFER VON LASTEN ZWISCHEN
BENACHBARTEN GEBÄUDEN.**

FAHRBARE PORTALKRÄNE

Bis zu 600 t.

motion.ghcranes.com



Die fahrbaren **GH**-Portalkräne mit Gummireifen ermöglichen die autonome Bewegung von Lasten in allen Industriezweigen und Anwendungen.

GH verfügt über eine große Auswahl an Portalkränen, die Lasten von 20 bis 600 t bewältigen können und effiziente Bewegungen im Freien für die Schifffahrt und die Industrie ermöglichen. Sie alle zeichnen sich durch ihre große Robustheit, ihre einfache Handhabung, ihre Wartungsfreundlichkeit und ihre Manövrierfähigkeit aus und eignen sich besonders für die Bereiche, in denen vorgefertigte Bauteile und externe Logistiklager zum Einsatz kommen (Windkraft, Betonfertigteile, schwere Blechbearbeitung, Containerkräne, usw.)

AUSLEGERKRÄNE

Von 500 kg bis zu 20 t.



Eine ideale Lösung für die Bewegung von Lasten in einem kreisförmigen Bereich in der Nähe der Fertigungsstation.

Mit Ketten- und Seilzugoptionen, in niedriger Bauhöhe oder als hängende Ausführung.

Große Bewegungspräzision mit manuellen oder motorisierten Versionen.

Die industriellen Auslegerkräne, von 500 kg bis 20 t, ermöglichen Ausleger, die für jede Art von Anwendung geeignet sind.

WANDAUSLEGERKRAM

Für die Handhabung von Leichtbauteilen während des Produktionsprozesses.

SÄULENAUSLEGERKRAM

Für die Handhabung von leichten und mittelschweren Teilen in Produktionsprozessen, bei denen unabhängige Fertigungsstationen in Bezug auf die Hauptkräne in einer Fabrikhalle erforderlich sind.

INDUSTRIEAUSLEGERKRAM

Für die Handhabung schwerer Lasten bei Produktionsprozessen und industriellen Tätigkeiten, bei denen unabhängige Fertigungsstationen in Bezug auf die Hauptkräne in einem Fabrikgebäude erforderlich sind.

HAFENAUSLEGERKRAM

Sie sind auch bekannt als Schiffsauslegerkräne und speziell für das Heben schwerer Lasten in Hafenumgebungen konzipiert.



Hafenauslegerkran
Industrierauslegerkran

TROCKENDOCK-KRÄNE

Bis zu 4 t.

OPTIMISIERUNG DER RAUMNUTZUNG IN EINER BOOTSWERFT

Wir entwerfen und fertigen schienengebundene Portalkräne für Trockendocks, die an die spezifischen Platzverhältnisse und Bedürfnisse jedes Kunden angepasst werden, um die Raumnutzung zu optimieren und die Andockkapazität zu erweitern, damit die Werft optimal genutzt werden kann.



AUTOMATISIERTE DIENSTLEISTUNG

Die Entwicklungen in der Branche ermöglichen es uns, hochmoderne Lösungen zu entwickeln und automatisierte Trockendockdienste anzu bieten, die das Anlegen, Lagern und Ausliefern von Booten erleichtern und so das volle Potenzial der Werftdienste ausschöpfen.

RATIONALISIERTE LIEFERUNG VON BOOTEN

Unsere Trockendocks sind so konzipiert, dass sie den Kunden den besten Service bieten, so dass sie ihr Boot in wenigen Minuten durch automatische oder halb automatische Vorgänge bereit haben.

KONSERVIERUNG VON BOOTEN IM TROCKENDOCK

Die Boote kommen nicht mit dem Wasser in Berührung, was den Schutz und die Sicherheit verbessert.

WIR PASSEN UNS AN JEDEN MARKT UND
JEDEN KUNDEN AN, OHNE ABSTRICHE BEI
QUALITÄT UND LEISTUNG ZU MACHEN.
GH WELTWEITER KUNDENDIENST.

HÖCHSTNOTE 10 FÜR DEN KUNDENDIENST.

—

Wo auch immer unsere Kunden sind, sie können sicher sein, dass sie eine schnelle und effektive Antwort erhalten. Wir bieten einen Technischen Kundendienst auf den 5 Kontinenten mit fortschrittlicher Technologie und kontinuierlicher Beratung.

- 1 Umfassende vorbeugende Wartung
 - 2 Korrigierende Wartung
 - 3 Lieferung von Ersatzteilen
 - 4 Lieferung von Hebezubehör
 - 5 Modernisierungen und Renovierungen
 - 6 Ausbildung von Kranführern
 - 7 Montage und Inbetriebnahme von Kranen
 - 8 Standardkran-Garantieservice
 - 9 Servicetechnik
 - 10 Konnektivität/Maschine/Techniker/Kunde
-





WIR INVESTIEREN IN UNSERE
EIGENEN FÄHIGKEITEN, UM
UNSEREN KUNDEN EINE
UMFASSENDE LÖSUNG
ANBIETEN ZU KÖNNEN

RENOVIERUNG UND MODERNISIERUNG



VERLÄNGERUNG DER LEBENSDAUER DER MASCHINE

VERBESSERUNG VON LEISTUNG UND SICHERHEIT

Modernisierungsdienstleistungen verlängern die Nutzungsdauer eines Geräts, passen es an die neuen Anforderungen an und verbessern seine Sicherheit.

Dank unserer Erfahrung und unseres technologischen Know-hows sind wir in der Lage, alle Arten von Kranmodernisierungsprojekten durchzuführen, sowohl für Kräne der Marke **GH** als auch für andere.

FÜR JEDEN KUNDEN IN REICHWEITE

AUSBILDUNG VON MASCHINENBEDIENERN

Der korrekte Einsatz unserer Maschinen erfordert gut geschulte Bediener, damit sie die geforderten Standards für maximale Sicherheit und Effizienz einhalten.

Wir verfügen über ein sorgfältig strukturiertes und dokumentiertes Schulungsprotokoll für Bediener, das von unseren Schulungsexperten durchgeführt wird.



ERSATZTEILE

GH

PARTS & ACCESSORIES ist unser Hauptlager in Madrid-Spanien, das die regionalen Servicezentren in der ganzen Welt in kürzester Zeit mit Ersatzteilen höchster Qualität beliefert.

Durch den Kauf des Ersatzteils über das offizielle **GH** Servicenetz können Sie sicher sein, dass es sich um ein Originalteil handelt und die Herstellergarantie gilt.

ERSATZ- TEILE



ZUBEHÖR FÜR HEBEZEUGE

Hebezeuge, Magnete, Wippen, Krallen, Zwingen, Schlingen und Ketten, Rettungsleinen, leichte Systeme, Strom versorgungen, Funksteuerungen, leichte Auslegerkräne und Kettenzüge.



KONNEKTIVITÄT

Das ist die Technologie, die über die Cloud eine direkte Verbindung zu Servicetechnikern, Kunden, Maschinen und dem GH-Rechenzentrum herstellt und unseren Kunden alle Service- und Betriebsdaten unserer Maschinen anzeigt.

Im Gegenzug können **GH** und sein Rechenzentrum Big Data-Analysen durchführen, um die Betriebsmuster seiner Maschinen besser zu verstehen und Produkte und Dienstleistungen entsprechend den Produktionsanforderungen unserer Kunden zu entwickeln.

SEKTOREN

Mit unserer seit 1958 gesammelten Erfahrung, unseren umfassenden Fähigkeiten und unserem eigenen Engineering bieten wir für jeden Bedarf die optimale Lösung.

WIR ENTWICKELN KRÄNE UND KOMPONENTEN FÜR ALLE ARTEN VON BRANCHEN UND ANWENDUNGEN UND FÜR JEDES ARBEITSUMFELD.

Bei **GH** wissen wir, dass jeder Kunde spezifische Vorlieben und Bedürfnisse hat. Deswegen sind wir bereit, Maschinen zu entwickeln, die vollständig an jedes Unternehmen angepasst sind.

- Luftfahrtindustrie
- Automobilindustrie
- Erneuerbare Energien
- Öffentliche Bauten
- Eisen- und Stahlindustrie
- Feinblechbearbeitung
- Gießerei
- Stahlverarbeitung
- Abfallbehandlung
- Papierfabriken
- Containerumschlag
- Betonfertigteile
- Schifffahrt
- Schiffswerften
- Eisenbahn
- Steinbearbeitung
- Bergbau
- Sonstiges





LUFTFAHRTINDUSTRIE

Für die Handhabungs- und Montageprozesse in der Luftfahrtindustrie, bei denen leichte, aber große Teile verwendet werden, haben die installierten Kräne Träger mit großen Spannweiten, und die Hebezeuge erfordern hohe Präzision, um die Montageprozesse zu erleichtern.

Es werden auch Kräne mit Hubtransfers installiert, um die Komponenten an jeden beliebigen Ort im Werk zu heben und so die Produktionsprozesse zu verbessern.

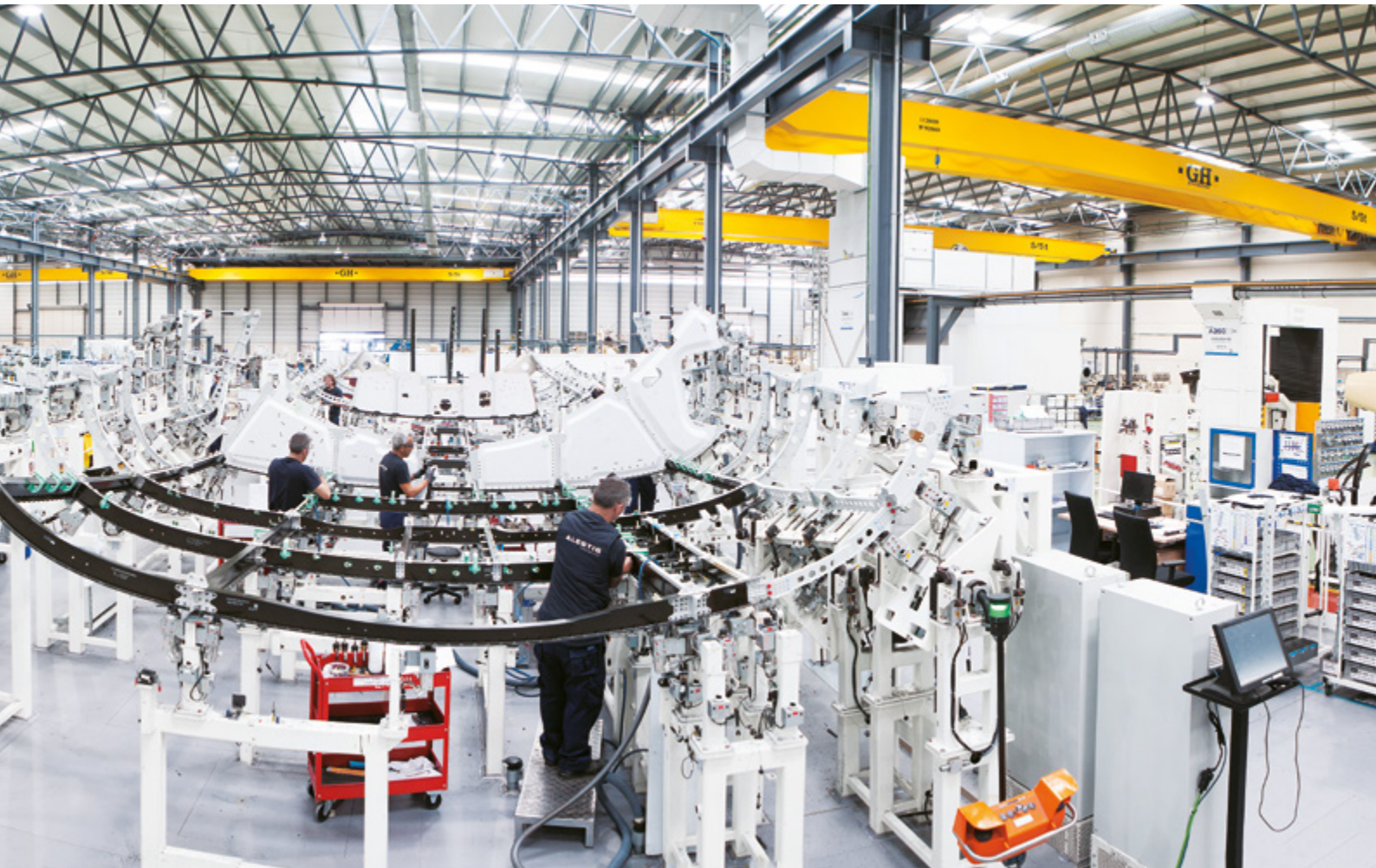

AUTOMOBILINDUSTRIE



Es handelt sich um Kräne für Produktionsprozesse und die Lagerung von Coils.

Es sind Maschinen für die Handhabung von Stanzwerkzeugen und Kippvorgängen, die mit mehreren Hubhöhen in einer Brücke ausgestattet sind, was die Kippvorgänge erleichtert und sicher macht.

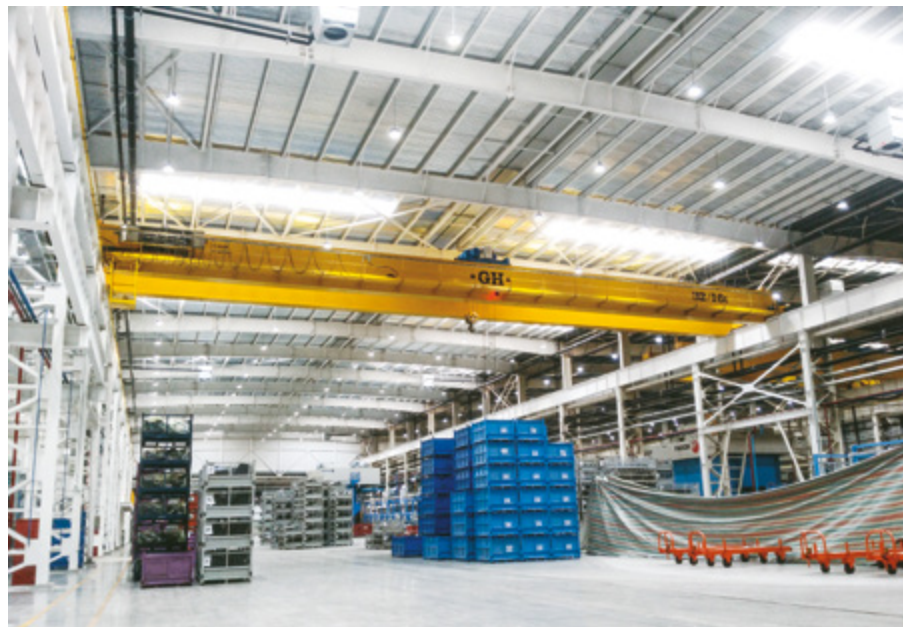

ERNEUERBARE ENERGIEN



In diesem Bereich verfügen wir über eine breite Palette von Produkten für die Handhabung der verschiedenen Komponenten, aus denen die gesamte Windkraftanlage besteht.

GH hat ein hochentwickeltes und standardisiertes Produkt für erneuerbare Energien, das eine breite Palette von Hubkapazitäten und Anbaugeräten unter dem Haken aufweist.



HOCH- UND TIEFBAU



Wir verfügen über Produkte, die für verschiedene Anwendungen in diesem Sektor bestimmt sind: Kräne für die Fertigung - Verstärkung, Entformung, Gewölbesteine, usw.- Portalkräne für Gewölbesteine, Anbaugeräte unter dem Haken.

EISEN-UND STAHLINDUSTRIE

Wir verfügen über eine breite Palette von Produkten, die den Anforderungen der verschiedenen Prozesse in der Stahlindustrie entsprechen: Gießen, Walzen, Lagerung, Wartung, usw.

Für jeden dieser Prozesse wird ein Kran benötigt, der für seine ganz spezifischen Aufgaben geeignet ist.



FEINBLECHBEARBEITUNG

Wir entwickeln robuste Kippvorrichtungen mit einer breiten Palette von Tragfähigkeiten, die für die Umschlagprozesse geeignet sind, und integrieren Magnetisieruvorrichtungen oder andere Vorrichtungen für das Manövrieren unter dem Haken.



GIESSEREI

Prozesskräne für den Umschlag von geschmolzenem Eisen mit außergewöhnlicher Hebesicherheit und sanften und progressiven Manövern.

Es handelt sich um Kräne, die an die schwierigen Umgebungsbedingungen der Räumlichkeiten angepasst sind, in denen sie ihre Arbeit verrichten müssen: hohe Temperaturen, aggressiver Schwebestaub, usw.

In diesem Bereich haben wir auch Kräne für die Handhabung von Formen.



STAHLVERARBEITUNG

Es handelt sich hauptsächlich um Lagerkräne mit mittlerer und geringer Kapazität, die ausreichend beweglich sind, um verschiedene Lagerprodukte aus Stahl zu handhaben: Profile, Betonstahl, Stangen, Rohre, usw.

ABFALLBEHANDLUNG

Produktionsanlagen mit hoher Geschwindigkeit und hervorragender Leistung, um die Arbeitszyklen entsprechend der Kapazität der Anlage zu erfüllen, einschließlich manueller, halbautomatischer und automatischer Anlagen.



PAPIERFABRIKEN

Sowohl Prozess- als auch Schwerlast-Wartungsgeräte, besonders geeignet für Umgebungen mit hoher Luftfeuchtigkeit und hohen Temperaturen.





BETONFERTIGTEILE

Für diesen Sektor haben wir Produkte für verschiedene Anwendungen entwickelt: Kräne für die Fertigung - Betonstahl, Entschalen. Standardisierte Kräne mit "echtem Vertikalhub", um die ordnungsgemäße Entschalung des Fertigteils zu gewährleisten.

Wie im Hoch- und Tiefbau liegt der Schwerpunkt auf der Produktivität mit Geschwindigkeiten, die den Anforderungen der Kunden entsprechen.

CONTAINERUMSCHLAG

Prozesskräne für die Lagerung mit großen Hubhöhen, bei denen die Pendelkontrolle ein entscheidender Aspekt für die Konfiguration unserer Geräte ist.

SCHIFFFAHRT



Produkte, die an die Meeresumwelt angepasst sind, für die sie bestimmt sind.

Nautische Auslegerkräne und selbstfahrende Portalkräne mit einer breiten Palette von Kapazitäten, um den sehr spezifischen Anforderungen dieses anspruchsvollen Sektors und dem differenzierten Profil seiner Kunden gerecht zu werden.



SCHIFFSWERFTEN

Für diesen Sektor bietet **GH** robuste Ausrüstungen mit mehreren Hubhöhen in der gleichen Brücke, sowohl unabhängig als auch synchronisiert für das Kippen, mit der Möglichkeit, Magnetisierungs- und Schweißgeräte in unsere Kräne zu integrieren.

Diese Geräte sind für schwere Lasten mit großem Volumen geeignet.



EISENBAHN



Wir unterscheiden zwischen Wartungs- und Produktionskränen.

Diese Ausrüstungen erfordern eine perfekte Synchronisation zwischen den Kränen für den Umschlag von Waggons mit zwei oder mehr Brücken, und wir verfügen auch über spezielle (standardisierte) Ausrüstungen für Umschlagbahnhöfe, den Transfer von Gleisen, usw.

Bei den Wartungskränen handelt es sich um einfache Kräne aus dem Standardprogramm, die an die Bedürfnisse des jeweiligen Prozesses angepasst werden.



STEINBEARBEITUNG

Bei den von uns angebotenen Produkten handelt es sich um standardisierte Maschinen mit mittlerer und hoher Kapazität, d.h. um Portalkräne für Außenarbeiten und Rohsteinlager.



BERGBAU

Eine breite Produktpalette in Bezug auf Tragfähigkeit und Hakenweg, mit geeigneten und überdimensionierten Mechanismen für Arbeiten in großen Höhen über dem Meeresspiegel und unter schwierigen Bedingungen in unterirdischen Räumen, Stollen, usw.

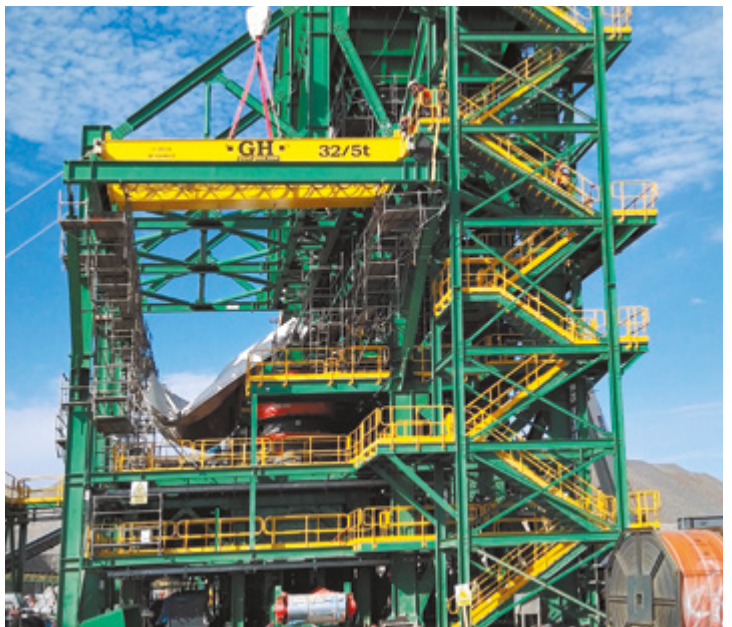





APPROACHING**GH**

WIR GARANTIEREN EINE SCHNELLE, EFFIZIENTE UND PRÄZISE REAKTION, JEDERZEIT UND ÜBERALL AUF DER WELT.

WIE?

INDEM WIR IMMER IN IHRER NÄHE SIND.

—



WELTWEITE PRÄSENZ

DAS BESTREBEN, UNSERE PRÄSENZ UND UNSERE AKTIVITÄTEN ZU ERWEITERN, HAT UNS ZU EINEM UNTERNEHMEN MIT VIELEN STANDORTEN GEMACHT, DAS **ALLEN SEINEN KUNDEN EINEN ANGEMESSENEN SERVICE BIETET, DER AUF IHRE BEDÜRFNISSE EINGEHT.**

Unsere Präsenz auf dem amerikanischen Kontinent

mit drei Produktionsstätten, die sich strategisch von Nord nach Süd erstrecken, macht uns zu einer führenden Marke.

Mit unseren Fabriken in Süd-und Mitteleuropa sind wir jederzeit in der Lage, alle europäischen Kunden zu bedienen.

Mit unserer Produktionsstätte in Thailand und unserer Präsenz in China und Indien verfügen wir über eine hervorragende Ausgangsbasis, um den asiatischen Markt zu bedienen.

Lifting
your **world.**

GH, Europa



Spanien Beasain



Spanien Olaberria



Spanien Alsasua



Spanien Bakaiku



Portugal São Mamede do Coronado



Frankreich Saint-Herblain



Polen Kłobuck

GH, Amerika



USA Illinois



USA Texas



Mexiko Querétaro



Kolumbien Bogotá



Peru Lima



Brasilien Cabreúva

GH, Asia



VAE Dubai



Indien New Delhi, Delhi



Thailand Chonburi



China Shanghai

+125.000

Verkaufte
Kräne

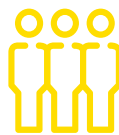

+1.000
Mitarbeiter

Weltweiter
Kundendienst



DIE KRAFT DER SUMMIERUNG VERSCHIEDENER STÄRKEN

Die Präsenz von **GH** auf allen diesen Märkten hat uns in die Lage versetzt, unterschiedliche Kenntnisse und Kulturen zu kombinieren, um uns an die Devisen anzupassen, die unsere Position auf den internationalen Märkten zusammenfasst: "global denken, lokal handeln".

Unsere Produkte, die im Herzen des Unternehmens entwickelt wurden, sind auf allen Märkten gleich und weisen die gleichen Merkmale in Bezug auf Sicherheit, Qualität und Kapazität auf.



"GLOBAL
DENKEN,
LOKAL HANDELN"

MEINUNGEN VON GH-MITARBEITERN AUS DER GANZEN WELT. DIE KRAFT DER VERBINDUNG ZWISCHEN DEN KULTUREN, DIE UNS BESSER MACHT.



DAVID MOULIN

Vertriebsleiter bei
GH Frankreich

“GH ist ein fast untrennbarer Teil meines Arbeitslebens und ist für mich zu einem Weg geworden, die Welt und die Beziehungen zwischen Menschen zu verstehen. Für ein spanisches Unternehmen war es in den 1990er Jahren eine große Herausforderung, auf dem französischen Markt tätig zu werden, denn obwohl uns nur eine nahe Grenze trennt, waren die unterschiedlichen Mentalitäten ein fast unüberwindbares Hindernis. Die Sprache eines sehr zuverlässigen Produkts, ein unabhängiges Unternehmensprojekt und ein gesunder Ehrgeiz zur Ausweitung der Aktivitäten auf internationalen Märkten haben es uns jedoch ermöglicht, unseren französischen Kunden sehr nahe zu sein. In meinem Privatleben bin ich fast untrennbar mit der Organisation des Unternehmens verbunden, und darauf bin ich stolz.”



WHITE WU

Leiter der Projektabteilung bei
GH China

“Als ich in meiner beruflichen Laufbahn zum ersten Mal mit GH in Berührung kam, dachte ich, es handele sich um ein europäisches Unternehmen mit dem Ziel, in China einen Markt zu finden, der auf dem Preis und dem Prinzip ‘so billig wie möglich’ basiert. Als ich GH kennenlernte, stellte ich fest, dass es sich um eine ganz andere Art von Unternehmen handelt, das ein hervorragendes Produkt anbietet und auf der Suche nach Möglichkeiten mit Kunden ist, die vor allem Qualität, Integrität und ein Engagement für gute Arbeit schätzen.”



MÓNICA RUIZ

Direktionsassistentin für Verwaltung
und Finanzen bei GH Mexiko

“Wir haben bereits eine 20-jährige Geschichte in Mexiko. 1999 nahm GH seine Tätigkeit in Mexiko auf, und nach einer Eingewöhnungsphase, die von Schwierigkeiten und Erfahrungen geprägt war, sind wir heute eine etablierte Größe mit einem Team engagierter Mitarbeiter und einem Markenimage, das uns für die nächsten 20 Jahre eine hervorragende Ausgangsposition verschafft. Für mich ist GH Cranes ein Unternehmen mit vielen Möglichkeiten, aber auch mit vielen Herausforderungen. Während meiner Zeit bei GH haben sie mich immer unterstützt und mir Vertrauen entgegengebracht, und vor allem haben sie an mich geglaubt, sowohl beruflich als auch menschlich, so dass mir meine Arbeit Spaß gemacht hat und ich motiviert und stolz darauf bin, zu dieser großen Familie zu gehören.”



TOMASZ CHĘCIŃSKI

Produktionsleiter bei
GH Polen

“GH ist ein sehr fortschrittliches Unternehmen in Bezug auf Prozesse und Produktionstechniken, und es ist mir eine große Freude, mein Wissen mit dem Unternehmen zu teilen, das sich mit der Errichtung einer seiner Fabriken im Ausland für Polen engagiert hat.”

“GH in Kolumbien steht noch ganz am Anfang, aber ich habe bereits gesehen, dass wir bei der Etablierung unseres Platzes auf dem Markt stetige Fortschritte machen. Ich glaube, dass das GH-Produkt sowie die Organisation und die Strategien des Unternehmens dazu führen, dass wir unsere Position auf diesem Markt aufgrund der kulturellen Affinität und der Qualität der von uns angebotenen Lösungen bald festigen werden. Ich persönlich finde es aufregend, für ein multinationales europäisches Unternehmen zu arbeiten, dessen Werte so tief verwurzelt sind.”



JUAN CARLOS GAMBA

Projekt- und Wartungsmanager bei
GH Kolumbien

“Seitdem sich GH durch das LGH-Joint-Venture in Thailand etabliert hat, habe ich das Gefühl, dass ich Teil eines erfolgreichen Projekts bin, das in diesem Land und in der gesamten Region bald große Ergebnisse erzielen wird. Jetzt haben wir eine Fabrik, die ein Musterbeispiel für den gesamten Markt ist, und bald werden wir die lang erhoffte Situation eines Marktführers erreicht haben. Für mich ist GH ein spannendes Projekt, bei dem ich mich als Mensch und als Fachfrau weiterentwickle.”



NUTCHARI WANMA

Vertriebsleiterin bei
GH Thailand

DIE SYNTHESE: DAS KUNDENPORTAL

Unsere Bemühungen zielen nicht nur auf den Wert, den wir in die Produkte einbringen.

MENSCHEN UND DER KUNDE

Diese Prinzipien prägen unsere Art zu handeln.

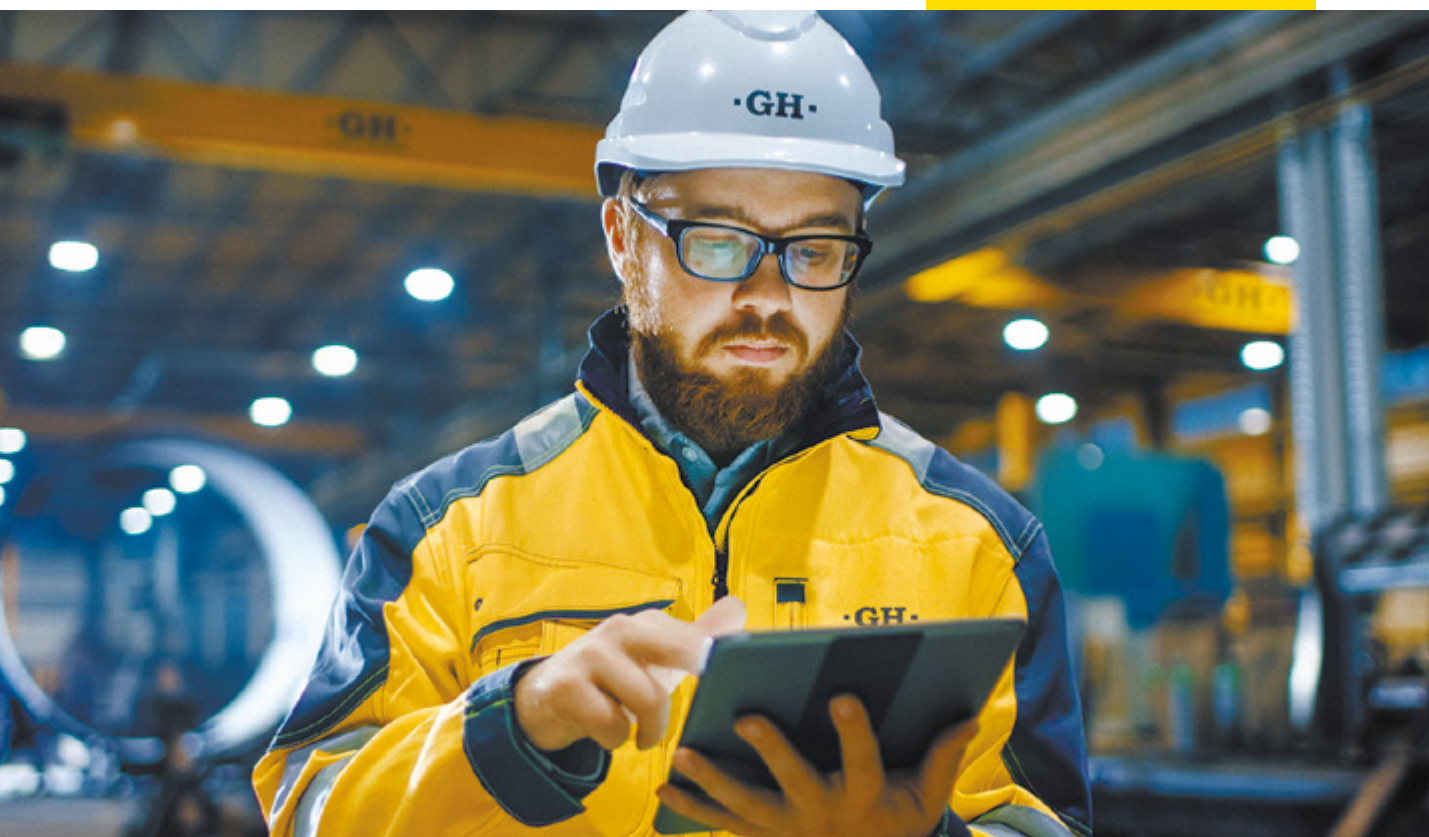

**IN DIESER PLATTFORM
VEREINEN WIR DIE MODERNSTE
KOMMUNIKATIONSTECHNOLOGIE,
UM EIN UMFASSENDES
SERVICEMANAGEMENT ZU
ERMÖGLICHEN:**

Online-Meldung von Vorfällen für den Kran.

Vorbeugung künftiger Probleme, die die
Produktion beeinträchtigen könnten.

Schnelles Eingreifen bei unkontrollierbaren
Vorfällen.

Verfügbarkeit von statistischen Informationen
über die Aktivität der Kräne, damit der Kunde
die richtigen Entscheidungen treffen kann.

Einfache, gemeinsame und sichere
administrative Verwaltung für den Kunden und
den Dienstleister.

Telematische Kontrolle der Leistung des
Krans und fehlerhafter Handlungen bei der
Handhabung der Kräne.



Auf dieser Webseite zeigt GH-GS (Global Service) seinen Kunden alle Serviceinformationen und Betriebsdaten über "die Cloud" an.



BETRIEBSDATEN



CORESOURCES

- Dokumentenverwaltung
- Vertragsverwaltung
- Erteilung von Warnungen
- Datenaufzeichnung

COREINSIGHT

- Indikatoren für die Betriebsbedingungen
- Proaktive Alarmer über die Betriebsbedingungen
- RAM-Indikatoren und Berichte
- Technische Beratung

GH-GS (Global Service) APP

Alle unsere Techniker arbeiten mit dieser Technologie, mit der sie alle Wartungsdaten aufzeichnen: Fehlercodes, verwendete Ersatzteile, Checklisten, Wartungsberichte, technische Dokumentation, usw.

+ GH-GS APP

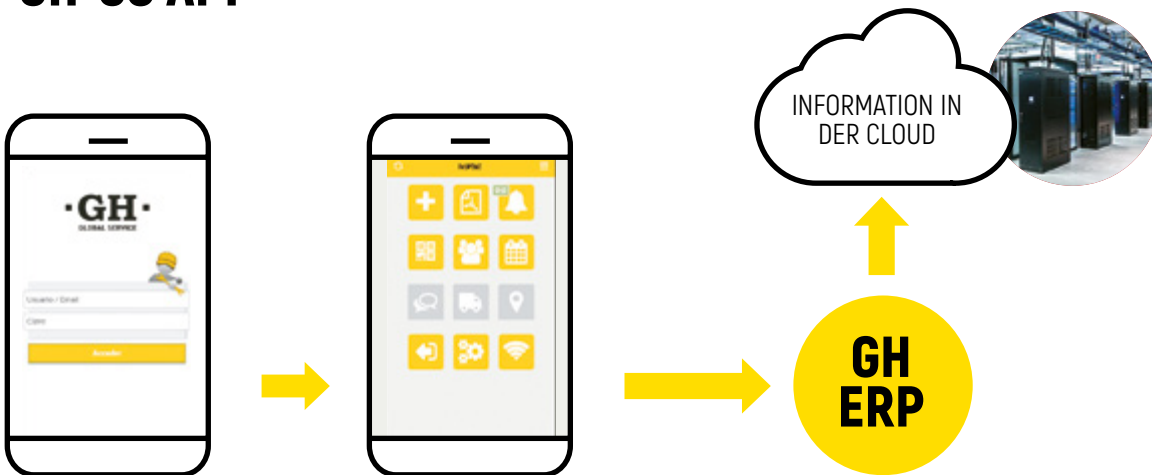

+ COREBOX

Das ist ein Datenlogger, der Daten und Betriebsparameter von verschiedenen Krangeräten sammelt.

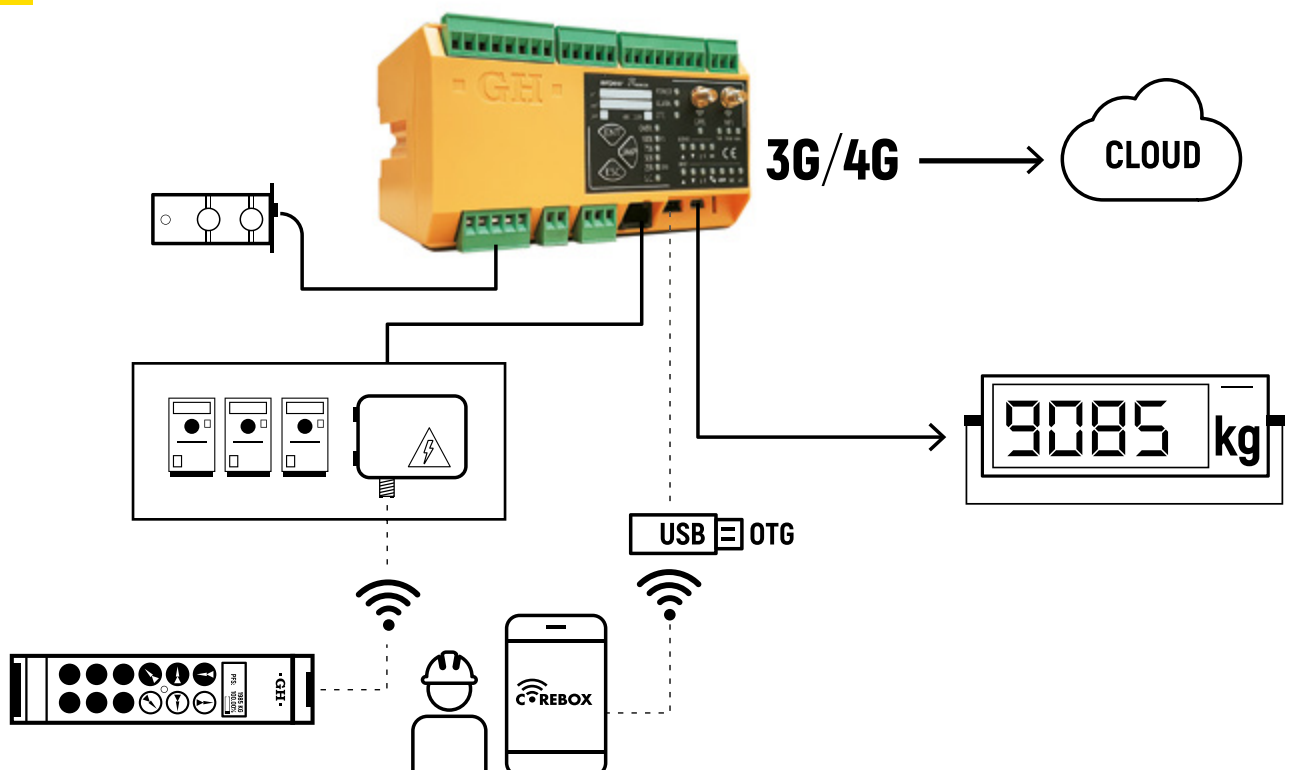



THINKING**H**

WIR SIND AUF DEM WEG
ZUM INTELLIGENTEN KRAN.
WIE?

WIR ERNEUERN DAS
PRODUKT UND DEN
KUNDENDIENST.

—

UNSERE MITARBEITER SIND DER QUALITÄT UND INNOVATION VERPFLICHTET

Wir bewegen uns stetig auf den intelligenten Kran zu. Um dies zu erreichen, arbeiten wir mit **Technologiepartnern** zusammen, die es uns ermöglichen, Wissen schneller zu generieren. Und wir kooperieren mit europäischen Technologiezentren auf höchstem Niveau .

Wir sind Menschen aus verschiedenen Ländern, die den gleichen Auftrag teilen.

Wir bieten unsere eigenen Lösungen für spezifische Bedürfnisse an. Technologie und produktive Kapazität, um umfassende Lösungen für die Bedürfnisse der Kunden bereitzustellen.

Diese Philosophie und das Engagement, immer einen Schritt voraus zu sein, haben uns zu Pionieren bei der Anwendung neuer Technologien in Standardprodukten gemacht. Wir waren die ersten, die Antriebe mit variabler Geschwindigkeit in alle Bewegungen eingebaut haben.



WIR GLAUBEN AN DIE KRAFT
DER ZUSAMMENARBEIT MIT
KUNDEN UND LIEFERANTEN



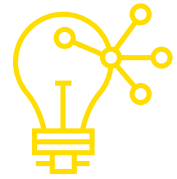

1



Web-Konfigurator, der es uns ermöglicht, jederzeit und überall auf der Welt ein Angebot für einen Kran zu erstellen.

GH 4.0

2

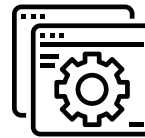

Die besten Berechnungswerkzeuge für Strukturen und Getriebe (KISS, ANSYS), 3D- und 2D-Konstruktionswerkzeuge (SolidWorks, AutoCAD).



• GH •

Die Welt der **Industrie 4.0** hat einen starken Einzug in die Welt der Kräne gehalten. GH hat dieses neue Szenario verinnerlicht und tätigt ständige Investitionen mit dem Ziel, eine größere Digitalisierung zu erreichen, mit einem festen Engagement für die Automatisierung und einer ständigen Suche nach Verbesserungen im Bereich der Verbindung zwischen Unternehmen und Maschinen.

3

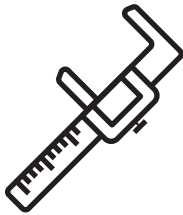

Metrologielabor

Für die Maßkontrolle der Teile, die wir bearbeiten.



Lasertracker. Für die Maßkontrolle der Kräne verwenden wir eine hochpräzise Lasermaschine.

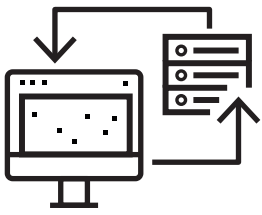

Überwachung in Echtzeit des aktuellen Status des Fertigungsprozesses mit Datenerfassungsterminals in der Anlage.

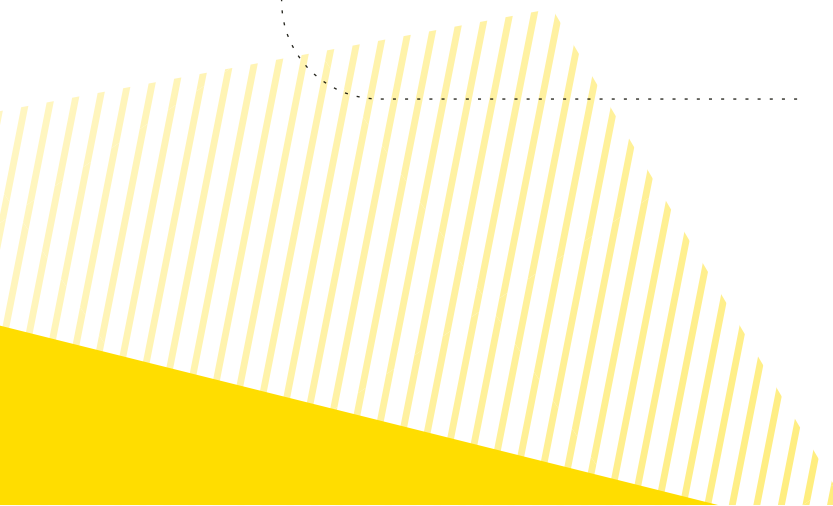

4



Mobile Service-App für die Verwaltung von vorbeugenden, korrigierenden und anderen Wartungsaktivitäten für Service-Techniker, über die sie Benachrichtigungen erhalten, Arbeitsberichte ausfüllen und andere Aufgaben ausführen, wodurch Papier auf Null reduziert wird und die Informationen für GH und den Kunden sofort über das Kundenportal verfügbar sind.

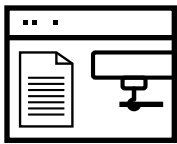

Kundenportal: Hier finden die Kunden die Originaldokumentation der Kräne sowie Informationen zu Reparaturen und Wartung der einzelnen Kräne.

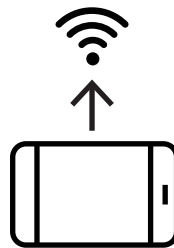

Fernüberwachung der Betriebsdaten des Krans über die IoT-Plattform zur Erfassung und Verarbeitung der Servicedaten unserer Maschinen in Echtzeit, was die Möglichkeit der vorausschauenden Wartung erhöht und schnellere Korrekturmaßnahmen ermöglicht.

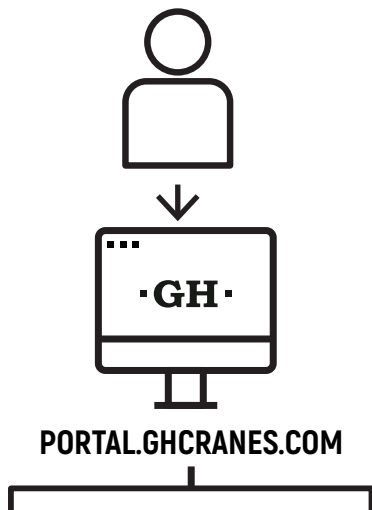

Dokumentenverwaltung
Vertragsverwaltung
Erteilung von Abmahnungen
Datensatz

Indikatoren für die Betriebsbedingungen
Proaktive Alarme über die Betriebsbedingungen
RAM-Indikatoren und Berichte
Technische Beratung

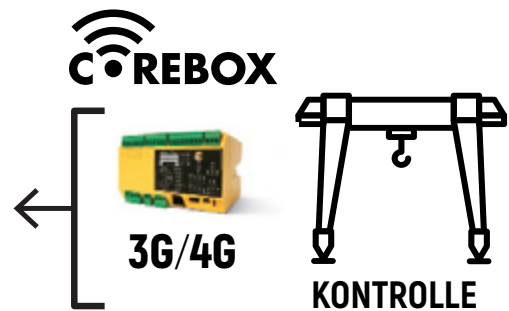



·GH·

·GH·
www.ghsa.com

·GH·

·GH·
943805660

·GH·



REISEGEFÄHRTEN

UNSERE KUNDEN
HABEN UNS DEN
WEG GEWIESEN.
WIR HABEN SIE NUR
AUF IHREM WEG
BEGLEITET.

—





DIE ENTWICKLUNG, DIE PRODUKTION, DAS PROJEKT MANAGEMENT UND DER SERVICE VON WINDENERGIE ANLAGEN IM ONSHORE-BEREICH SIND SEIT MEHR ALS 30 JAHREN DIE KERNKOMPETENZ UND LEIDENSCHAFT DER NORDEX-GRUPPE UND IHRER 5.500 MITARBEITER IN ALLER WELT. ALS EINER DER WELTWEIT GRÖSSTEN HERSTELLER VON WINDENERGIEANLAGEN BIETET DIE NORDEX-GRUPPE UNTER DEN MARKEN ACCIONA WINDPOWER UND NORDEX KOSTENGÜNSTIGE UND LEISTUNGSSTARKE WINDENERGIEANLAGEN AN, DIE IN JEDER GEOGRAFISCHEN REGION UND UNTER ALLEN KLIMATISCHEN BEDINGUNGEN EINE LANGFRISTIGE UND WIRTSCHAFTLICHE ERZEUGUNG VON WINDSTROM ERMÖGLICHEN.



CAF IST EINES DER WELTWEIT FÜHRENDEN UNTERNEHMEN IM EISENBAHNSEKTOR, DAS IN DER LAGE IST, AUF DIE ANFORDERUNGEN DER GROSSEN WELTMÄRKTE ZU REAGIEREN, UND DAS MIT SEINEN ZÜGEN AN DEN WICHTIGSTEN EISENBAHNINFRASTRUKTURPROJEKTEN IN DER GANZEN WELT BETEILIGT IST UND DESSEN INNOVATIONSPOLITIK FÜR DIE WIRTSCHAFT BEISPIELHAFT IST. AUCH UNSERE KRÄNE HABEN DEN ERFOLG DIESES JAHRHUNDERTALTEILN UNTERNEHMENS BEGLEITET.



DER BRASILIANISCHE FLUGZEUGHERSTELLER IST EINER DER WICHTIGSTEN AKTEURE IM BEREICH DER PERSONENBEFÖRDERUNG.

SEINE ANSPRUCHSVOLLEN RICHTLINIEN FÜR LIEFERANTEN IN BEZUG AUF SICHERHEIT, EFFIZIENZ UND MAXIMALE LEISTUNG HABEN GH STOLZ GEMACHT, ZU DEN PARTNERN ZU GEHÖREN, DIE ES EMBRAER ERMÖGLICHT HABEN, ZU EINEM DER FÜHRENDEN UNTERNEHMEN IN DER WELT DES FLUGZEUGBAUS ZU WERDEN.



IRIZAR IST DIE MUTTERGESELLSCHAFT EINER UNTERNEHMENSGRUPPE, DIE DERZEIT IN SECHS BEREICHEN TÄTIG IST: PERSONEN VERKEHR, ELEKTROMOBILITÄT, ELEKTRONIK, ELEKTROMOTOREN UND GENERATOREN, KONNEKTIVITÄT UND ENERGIE.

DIE IRIZAR-GRUPPE, DIE MEHR ALS 3.350 MITARBEITER BESCHÄFTIGT, ÜBT IHRE TÄTIGKEIT IN FÜNF PRODUKTIONSSTÄTTEN FÜR REISE-UND STADTBUSSE (SPANIEN, MAROKKO, BRASILIEN, MEXIKO UND SÜDAFRIKA) UND IN SECHS WEITEREN UNTERNEHMEN IN VERSCHIEDENEN TÄTIGKEITSBEREICHEN IN SPANIEN AUS, DIE DAS ERGEBNIS IHRER INDUSTRIELLEN DIVERSIFIZIERUNGSPOLITIK SIND. DARÜBER HINAUS VERFÜGT DAS UNTERNEHMEN ÜBER EIN EIGENES FORSCHUNGS-UND ENTWICKLUNGSZENTRUM, DAS EINEN LANGFRISTIGEN ANSATZ FÜR DEN PROZESS DER ANGEWANDTEN FORSCHUNG UND TECHNOLOGISCHEN ENTWICKLUNG DER EIGENEN PRODUKTE UND SYSTEME DER GRUPPE ERMÖGLICHT. IRIZAR IST IN SEINEM SEKTOR UND BEI DER ANWENDUNG VON TECHNOLOGIEN ZUR ENERGIEEFFIZIENZ, ZUM UMWELTSCHUTZ UND ZUR NACHHALTIGKEIT EIN MASSSTAB, DER VOM GESAMTEN MARKT ANERKANNT WIRD.



DER AMERIKANISCHE MASCHINENBAUGIGANT IST EIN BEDEUTENDES UNTERNEHMEN, DAS AM AUSBAU VON INFRASTRUKTUREN BETEILIGT WAR, DIE DIE ENTWICKLUNG DER MENSCHHEIT ERMÖGLICHT HABEN.

CATERPILLAR HAT SICH FÜR GH ALS LIEFERANT VON KRÄNEN FÜR SEINE PRODUKTIONSZENTREN ENTSCHEIDEN, INSBESONDERE IN MEXIKO, ABER AUCH IN ANDEREN LÄNDERN. DAS MACHT UNS STOLZ UND VERSETZT UNS IN DIE GROSSARTIGE LAGE, WEITERHIN "AUF DIE HERAUSFORDERUNG ZU REAGIEREN".



WENN EIN **GH**-KRAN DAS WERK
 VERLÄSST, WISSEN WIR, DASS
 ER GROSSE HÖHEN ERREICHEN
 WIRD - DIE GLEICHEN HÖHEN
 WIE UNSERE KUNDEN.



- | | | | | | |
|-------------------|--------------|----------------|---------------|---------------------|---------------------|
| - ACCIONA | - COBERMETAL | - GENERAL | STALI | - PICHON | - SIAM CEMENT GROUP |
| - ACERINOX | - CODEME | ELECTRIC | - LIEBHERR | - POWER ELECTRONICS | - SIEMENS |
| - ACEROMEX | - COMANSA | - GESTAMP | - LLAXTA | - RENFE | - SOFIDEL |
| - ACEROS AREQUIPA | - COPACHISA | - GPI TANKS | - MAHINDRA | - RELIABLE REBAR | - STADLER RAIL |
| - AÇOTEL | - COSENTINO | - GUARDIAN | - METALS USA | - RSTEEL FÁBRICA DE | - STALPROFIL |
| - AERIS ENERGY | - DANFOSS | GLASS | - MOLDTECH | TUBOS METÁLICOS | - STECON |
| - AIRBUS | - DANOBAT | - HARBIN HAFEI | - MTU | - SAICA | - TALGO |
| - AKE | - DIAMOND C | AIRBUS | - NAVANTIA | - SAKANA | - TECNOARANDA |
| INFRASTRUCTURE | TRAILERS | COMPOSITE | - NATIONAL | - SAMASZ | - VALE |
| - ALSTOM | - DOOSAN | - HEIMBACH | OILWELL VARCO | - SEAT | - VOLVO |
| - AQUALIA | - ELECNOR | - HONGDU | - NISSAN | - SERMEFIT | - WUTKOWSKI |
| - ARCELORMITTAL | - EMBRAER | AVIATION | - NOVARES | - SHIMIZU | |
| - AVIANCA | - FAURECIA | - HYUNDAI | - NORDEX | - SHOUGANG | |
| - BREMBO | - FIAT | - INDAR | | | |
| - BUDIMEX | - FINANZAUTO | - INTEGRITY | | | |
| - CAF | - FCC | TOOL & MOLD | | | |
| - CATERPILLAR | - FERROVIAL | - JIULI | | | |
| - CEMENGAL | - FUNDIFAS | - KOMATSU | | | |
| - CIE AUTOMOTIVE | - GAMESA | - KONSORCJUM | | | |



EINSATZ FÜR UNSERE KUNDEN



OLEA-PREIS UND STARTUP CONTEST

WIR FÖRDERN JUNGE
MENSCHEN MIT TALENT

OLEA-PREIS

OLEA ist der Name des Bauernhauses, in dem die Familie Guerra, die Gründer von GH, lebte und ihre unternehmerischen Bestrebungen entwickelte, weshalb der Name für dieses Programm naheliegend war.

OLEA ist das Vermächtnis von GH, um den Unternehmergeist am Leben zu erhalten, der uns vor mehr als sechs Jahrzehnten motiviert hat und der uns auch in Zukunft antreibt. Ein Vermächtnis, das darauf abzielt, das Vertrauen und die Unterstützung zurückzugeben, die wir in mehr als 60 Jahren in der Branche erhalten haben. Denn nach so vielen Jahren Erfahrung haben wir gelernt, dass man, um an die Spitze zu gelangen, unbedingt ein gutes Unternehmen braucht, das einen berät und fördert.

2019 hat GH das **Projekt GH- OLEA- INNOVATIONSPREIS** ins Leben gerufen. Diese Initiative besteht aus zwei Förderprogrammen, die sich an zwei spezifische Gruppen richten. In beiden Fällen geht es um Innovationen für den Kransektor in den Bereichen **Sicherheitssysteme, Automatisierung sowie Digitalisierung und Datenanalyse.**





GH-KRÄNE-PREIS FÜR INNOVATION

1/ GH-KRÄNE-PREIS FÜR STUDENTEN.

Für Studenten im letzten Jahr ihres Studiums oder Doktoranden mit innovativen Vorschlägen, die das Potenzial für eine kommerzielle Anwendung im Kransektor haben, verpflichtet sich GH, die beiden Gewinnerprojekte finanziell zu unterstützen und zu beraten.

2/ GH START-UP-WETTBEWERBSPROGRAMM FÜR UNTERNEHMENSPROJEKTE

Wir sind auf der Suche nach Unternehmensprojekten und Start-Ups, die mit unserem Tätigkeitsbereich in Verbindung stehen, um mit ihnen zusammenzuarbeiten. GH CRANES wird das ausgewählte Projekt auf unterschiedliche Weise unterstützen:

- Durch Vorzugsverträge für den Kauf von Produkten, die im Rahmen des neuen Projekts entwickelt werden.
- Mit der Möglichkeit, sich als Industrie-und/oder Investitionspartner zu beteiligen.
- Hilfe bei der Suche nach neuen Investoren oder Partnern anderer Art.

Weitere Informationen und die Möglichkeit zur Anmeldung finden Sie unter olea.ghcranes.com

SPANIEN
GH CRANES & COMPONENTS
HAUPTSITZ

Apdo. 27 - B Salbatore
20200 Beasain (Gipuzkoa) Spain
T +34 943 805 660
F +34 943 888 721
E-mail: ghcranes@ghcranes.com
www.ghcranes.com

GH GLOBAL SERVICE
Polígono Basozabal, 2
20212 Olaberria (Gipuzkoa) Spain
T +34 902 205 100
globalservice@ghcranes.com

MECANIZADOS ALSASUA, S.L.
BEARBEITUNGSZENTRUM
Polígono Ibarria, 37
31800 Altsasu (Navarra) Spain
T +34 948 467 625

GH GUERRA MANUTENCIÓN
GUEMA, S.A.
KRANHERSTELLUNG
Aiztiko Ind., 3
31810 Bakaiku (Navarra) Spain
T +34 948 562 611

BRASILIEN
GH DO BRASIL
IND. E COM. LTDA.
Acesso pela Rod. Dom Gabriel
P.B. Couto, Km 81
13313-000 Cabreuva, Brazil
T +55 1144090066
vendas@ghcranes.com.br

FRANKREICH
GH FRANCE, SA
ZI Le Pan Loup
Rue du Moulin de la Rousselière
44800 Saint-Herblain, France
T +33(0) 240 861 212
ghfrance@ghcranes.com

INDIEN
GH CRANES INDIA PVT. LTD.
A-3, Saket District Centre,
District Centre, Sector 6,
Pushp Vihar, New Delhi, Delhi,
110017, India
T +91 7030 70 5000
ghindia@ghcranes.com

KOLUMBIEN
GH COLOMBIA SAS
Carrera 48 No 91-93 Castellana
Bogotá, Colombia
T +57 (1) 7504427
ventasghcolombia@ghcranes.com

MEXIKO
GRÚAS GH MEXICO SA DE CV
Retorno 1, nº 28.
Fraccionamiento Agroindustrial
La Cruz
El Marqués 76240 Queretaro,
México
T +52 44 22 77 55 03
+52 44 22 77 50 74
ghmexico@ghsa.com.mx

PERU
GH PERÚ S.A.C
Calle Bolognesi, 125 Of. 19,
Miraflores
15074 Lima, Perú
T +51 1 734 32 99
+51 987816231
ventasghperu@ghcranes.com

POLEN
GH CRANES SP. Z O.O
Ul. Górnicza 2b
42-100 Kłobuck, Poland
T +48 34 359 73 17
office@ghsa.pl

PORTUGAL
GH PORTUGAL
Zona industrial do Soeiro, Lote 9
4745-399 São Mamede do
Coronado - Trofa, Portugal
T +351 229 821 688
geral@ghcranes.com

SHANGHAI
GH (SHANGHAI) LIFTING
EQUIPMENT CO., LTD.
Floor 7, No. 966, Huaxu
Road 201702 Qingpu District
(Shanghai)
T +86 21 5988 7676
ghcranes@ghcranes.com.cn

THAILAND
LGH CRANES CO., LTD
137/4 Moo 8, Nongsak-Noenmok
Road, Nong I-run, Ban Bueng
20220 Chonburi, Thailand
T +66 (0)-2327 9399
F +66 (0)-2327-9371
ghthailand@ghcranes.com

USA
GH CRANES & COMPONENTS
ERSATZTEILE UND
KOMPONENTEN
9134 Gulfstream Road
60423 Frankfort (Illinois), U.S.A.
T (815) 277-5328
ghcranesusa@ghcranes.com

HERSTELLUNG UND WARTUNG
14891 Hwy 205
75160 Terrell (Texas), U.S.A.
T (972) 563-8333
ghcranesusa@ghcranes.com

VEREINIGTE ARABISCHE
EMIRATE
GH CRANES ARABIA FZCO
Office no. 517, 5th Floor, Jafza
Building 16, Jebel Ali Free Zone.
P.O. Box Number - 263594, U.A.E.
T +971 4 8810773
gharabia@ghcranes.com

