

· GH ·

CRANES & COMPONENTS

SOMMAIRE

4-16

BEINGH	4
Origines	6
Évolution	8
Actuelle	10
Ponts pour la vie	12
Taille du groupe GH	14
Centres de production et services dans le monde	16

18-46

EMPOWERINGH	18
Capacités propres	20
Gamme de produits	22
Service complet	42
Secteurs	46

60-66

APPROACHINGH	60
Présence mondiale	62
Portail client	66

70-74

THINKINGH	70
Ressources humaines	72
GH 4.0	74

76-82

COMPAGNONS DE VOYAGE	76
Clients	78
Prix Olea et Startup Contest	82

HIER, NOUS PENSIONS
COMMENT FAIRE DE **MEILLEURS
PRODUITS** DE LEVAGE.

AUJOURD'HUI, NOUS CONCEVONS
DES **PONTS ROULANTS
INTELLIGENTS.**

NOUS SOMMES PASSÉS DE LA
PRODUCTION DE MACHINES À LA
CRÉATION DE PONTS ROULANTS
INTELLIGENTS.



BEINGH

NOUS SOMMES PLUS
QU'UNE ENTREPRISE
DE PONTS ROULANTS.

NOUS PENSONS
ET NOUS VIVONS
GH.

—

GH
www.ghsa.com

☎ 943 805 660

GH
www.ghsa.com

15/15t 0

GH
CRANES & COMPONENTS

GH
CRANES & COMPONENTS



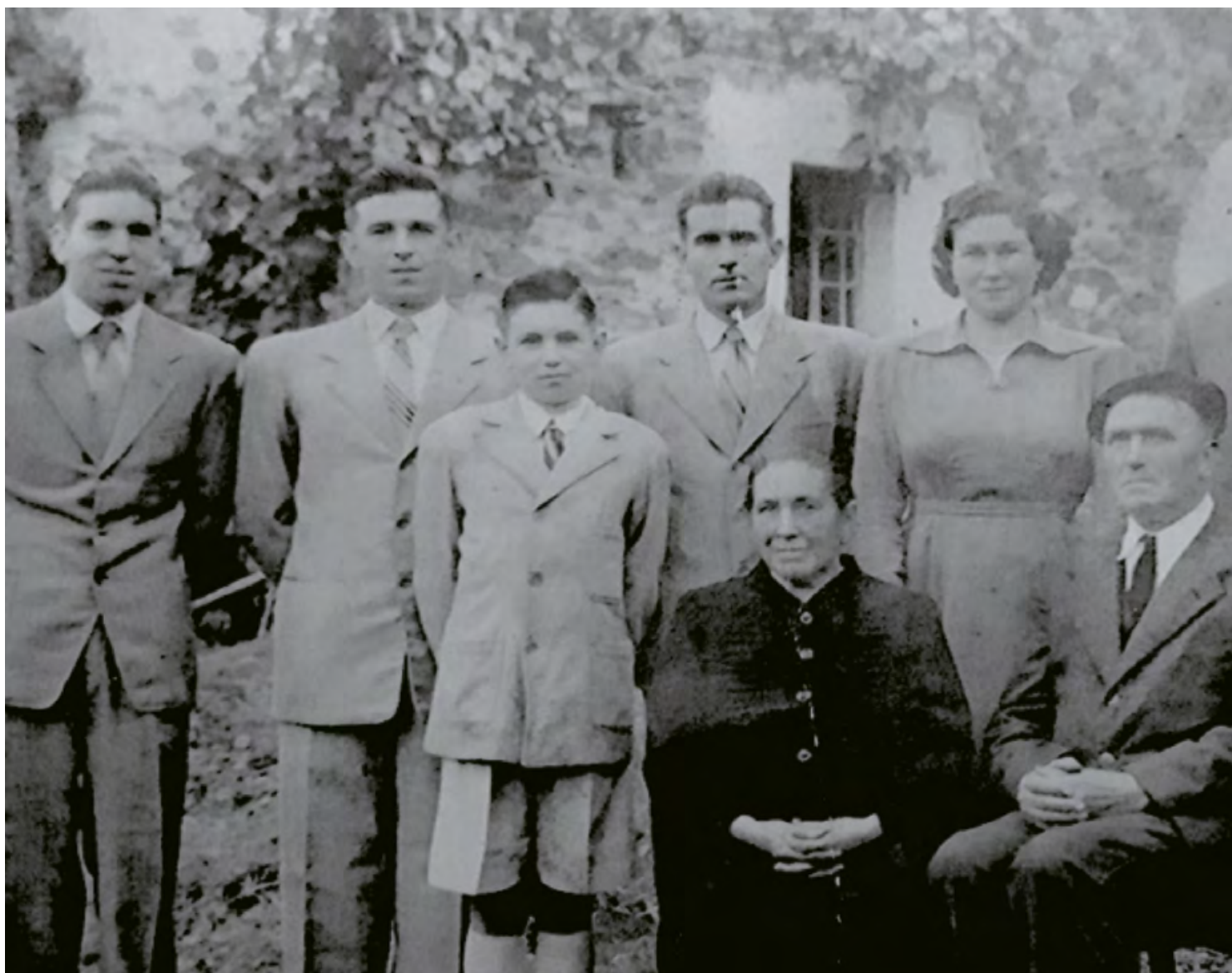

GH PERPÉTUE LES PILIERS
DE SES FONDATEURS :
HONNÊTETÉ ET TRAVAIL
BIEN FAIT



NOS ORIGINES

Dans les années 50, motivés par la nécessité de créer une société qui se rétablissait de ses propres contradictions, quatre frères ont créé une entreprise familiale, afin répondre à leurs besoins de survie et à l'ambition saine de construire un projet, concentrant toute leur action sur l'humain. **65 ans et 125 000 ponts plus tard, notre ligne de conduite est toujours la même.**

Notre entreprise perpétue l'équilibre des piliers de ses fondateurs, basés sur l'honnêteté, le travail bien fait et le désir de transmettre de la valeur à ses clients.

Aujourd'hui, **GH** est une entreprise leader dans le secteur du levage, avec des produits innovants, des clients leaders sur les cinq continents et en évolution continue, afin de s'adapter aux nouvelles demandes et technologies, nous rendant plus internationaux, plus accessibles et plus compétitifs.

NOS PROPRES PALANS

65 ANS

NOUS SOMMES LEADERS DANS LA
FABRICATION DE PALANS QUI SATISFONT
LES BESOINS DES CLIENTS LES PLUS
EXIGEANTS.

Notre évolution est constante ; nous nous adaptons
grâce à notre flexibilité aux nouvelles technologies et un
désir constant d'amélioration par l'innovation.

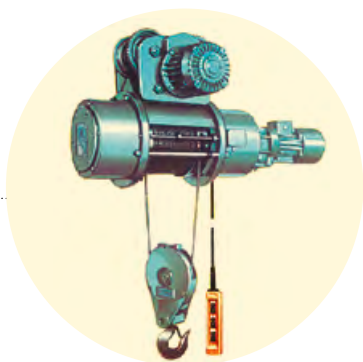

1960

Moteur à l'intérieur
du tambour avec
motoréducteur indépendant
pour obtenir une vitesse
réduite par embrayage.



1980

Chariot birail NF
avec moteur extérieur

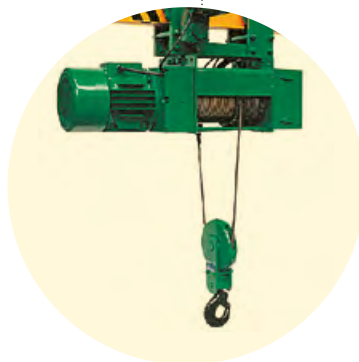

1990

Palan coaxial
à attaque directe



2000

Réduction de la
hauteur générée
sur les palans
monorails.

NOUS AVONS COMMENCÉ
IL Y A 65 ANS ET AVONS L'AMBITION
DE CONTINUER 65 ANS ENCORE

NOUS AVONS CONÇU
UN SYSTÈME DE SERVICE
À DISTANCE POUR TOUTES
LES PONTS ROULANTS
COREBOX.



2020

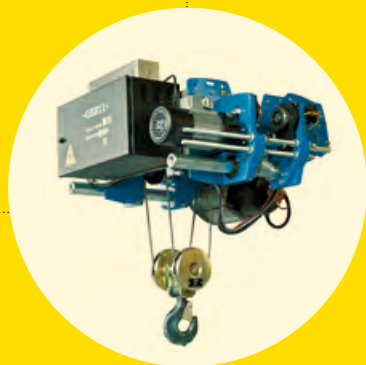

2005

Nouvelle conception en « C » pour optimiser les dimensionnements.

2012

Incorporation de variateurs de série dans toute la gamme.

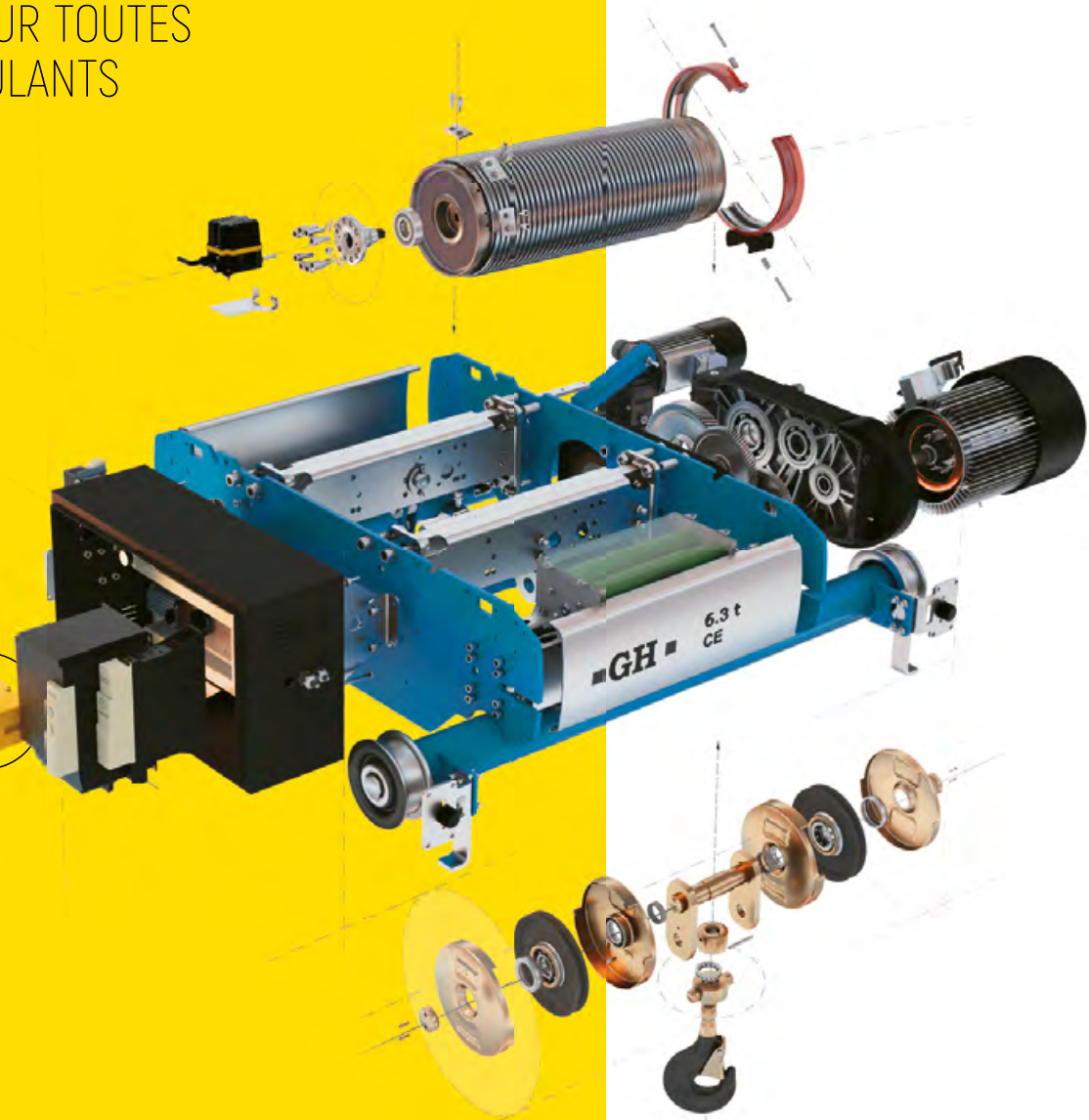

SERVICE
DE MAINTENANCE
ET DE CONTACT CONTINU
ET PERSONNALISÉ
AVEC LE CLIENT

Avertit des utilisations incorrectes

Annonce de possibles erreurs

Analyse les données de
productivité et d'efficacité

1
Leadership

2
Travail

3
Innovation

4
Service

5
Honnêteté





ENGAGEMENT PUISSANCE CINQ

Choisir **GH** ce n'est pas uniquement une option parmi tant d'autres. Notre expérience et nos valeurs nous rendent différents car, pour nous, diriger a toujours été apporter et offrir une solution au-delà de la simple livraison d'un produit à un client. Nous sommes fiers de croître en collaborant avec des entreprises qui, comme la nôtre, **ont eu le désir de chercher leurs propres horizons**, avec des personnes engagées et des produits nécessaires pour que d'autres entreprises réalisent leurs rêves.

Notre engagement puissance cinq est le repère de notre quotidien.

L'ENGAGEMENT PUISSANCE CINQ :

Leadership, travail, innovation, service et honnêteté.

ENGA
GEMENT
PUISSANCE
5



L'ESPRIT DE TRAVAIL ET LE DÉPASSEMENT DONT NOUS AVONS HÉRITÉ NOUS ONT CONDUIT À FABRIQUER DES PONTS ROULANTS À L'ÉCHELLE MONDIALE

En **soixante ans**, le nombre de travailleurs, de délégations et de pays où nous sommes présents a augmenté. Nous avons calculé, formulé et recalculé des **millions de charges**, de poids, de manœuvres et de températures. **C'est notre passion.** Lorsque nous levons la tête de nos plans, nous voyons que le travail que nous réalisons aide à rendre la vie de tous plus facile. Nos machines ont participé à des chantiers aussi significatifs que celui du **métro de Londres**, le plus ancien du monde et qui transporte chaque jour plus de **3 millions** de personnes.

Nous avons également participé à la construction du **canal de Panama**, par où passe **5 % du commerce mondial**. Il y a des ponts roulants **GH** dans les usines automobiles, chantiers navals et tunneliers les plus importants des **5 continents**. Nous sommes pratiquement dans tous les secteurs.

Et nous avons le sentiment qu'il n'y a pas plus grande satisfaction que de savoir que notre travail et nos efforts touchent des millions de personnes.

GH. Lifting your world.

Tunnelier
DRAGADOS
USA Seattle

■ GH ■
www.gh sa.com

SEATTLE TUNNEL PARTNERS

Tutor Perini
CORPORATION

63 t

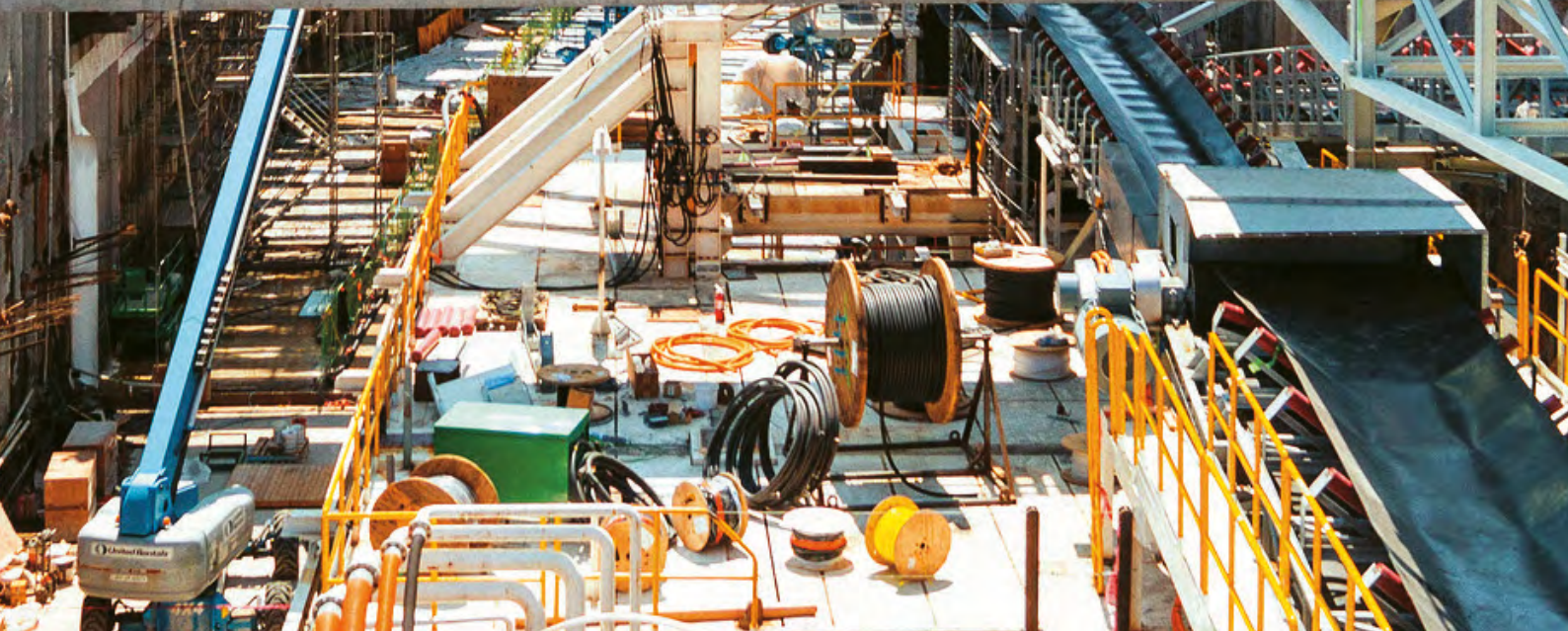

NOUS FORMONS UNE ÉQUIPE DE **1004 PERSONNES** DANS LE MONDE ENTIER

Nous sommes un groupe d'entreprises présentes sur les cinq continents. Notre personnel, aux origines diverses, est qualifié. Avec un profil qui nous identifie clairement : fabricants complets de tous nos produits et composants, contrôlant tous les processus de fabrication et de service.

+125.000

DES PONTS ROULANTS VENDUES
DANS LE MONDE ENTIER



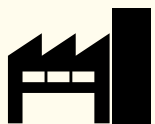
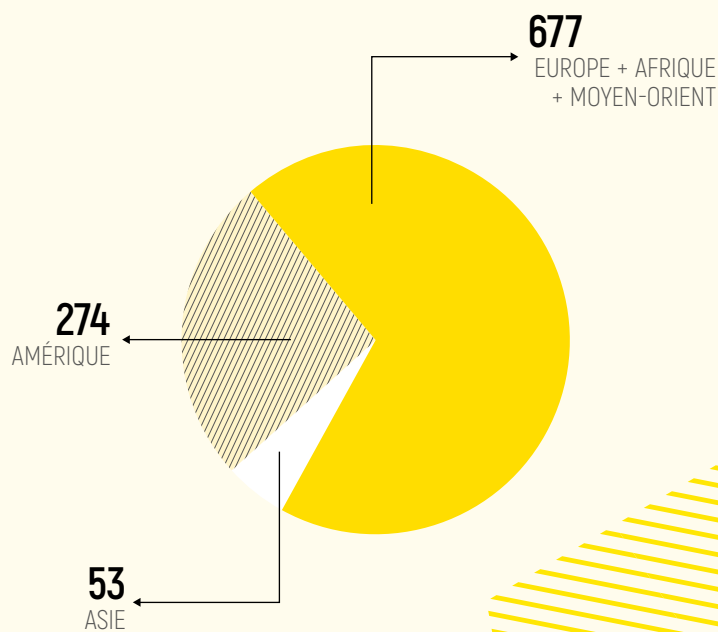
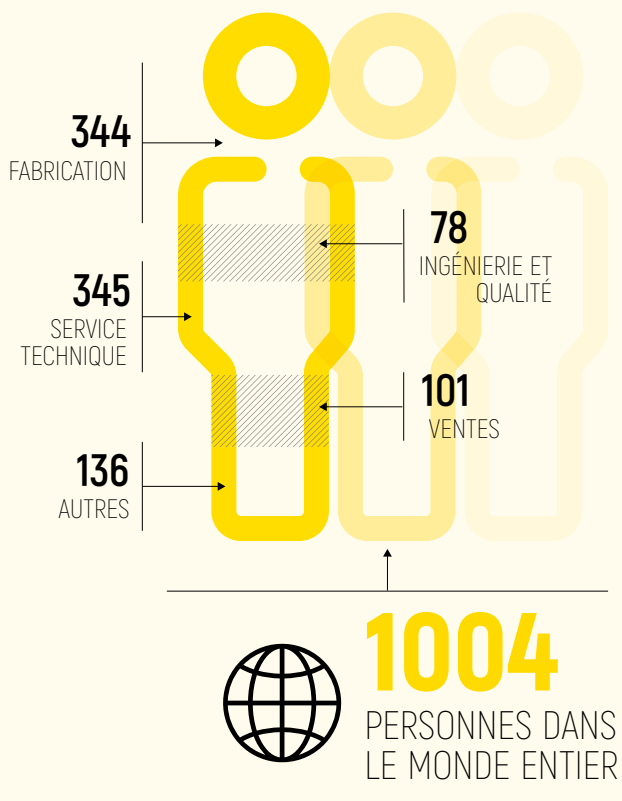

10 SITES
DE FABRICATION
SUR LES MARCHÉS
STRATÉGIQUES

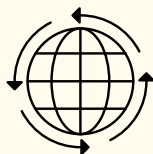

PRÉSENCE DIRECTE
AVEC DES FILIALES
COMMERCIALES
PROPRES DANS 15 PAYS

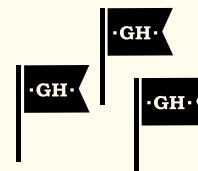

PRÉSENCE COMMERCIALE DANS
PLUS DE **70 PAYS** AVEC NOS
COLLABORATEURS LOCAUX

DANS LE
TOP 5

DES **FABRICANTS**
MONDIAUX
DE PONTS ROULANTS.



NOUS SOMMES
LEADERS AU PORTUGAL
ET EN ESPAGNE



CAPABLES DE FOURNIR
DES SOLUTIONS
PARTOUT DANS LE MONDE



DANS DE PLUS EN PLUS D'ENDROITS, PLUS PRÈS DE NOS CLIENTS





-GH-

CE 2017

-GH-

CE 2010
N°94606

-GH-

-GH-

-GH-

15/15t

EMPOWERING**GH**

NOUS SOMMES
DES FABRICANTS
AUTOSUFFISANTS.
COMMENT
PROCÉDONS-NOUS ?
EN CONTRÔLANT
L'ENSEMBLE
DU PROCESSUS.
GH.

—



GH INVESTIT EN CAPACITÉS PROPRES : **INGÉNIERIE, PRODUCTION ET SERVICE**

Contrôler tous les processus et toutes les capacités de production nous permet de jouir d'une indépendance dans l'ensemble du secteur.

L'investissement continu en ingénierie et en conception, dans les processus de production, le service après-vente et le support, ainsi que dans la technologie appliquée à tous les produits, est une attitude constante orientée vers le marché.

**LE CONTRÔLE DE NOS PROCESSUS
NOUS PERMET D'APPORTER UN
SOUTIEN COMPLET À NOS PRODUITS.**



Portique automoteur marin
Sanxenxo (Espagne)



Laboratoire
de métrologie
Alsasua

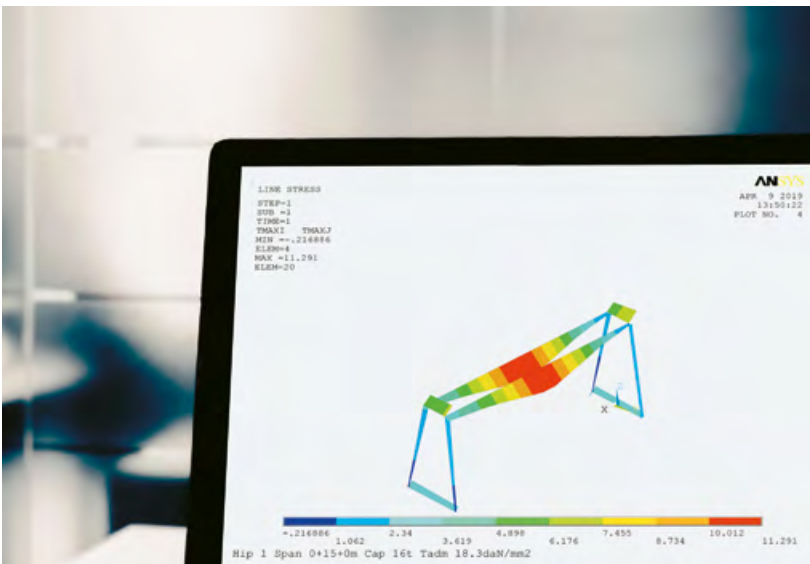

Simulation structurelle par
calcul par éléments finis

CE 2002

N° 70836

GAMME DE PRODUITS ET DE SERVICES

Technologie propre

—

Sécurité

—

Robustesse

—

Fiabilité

—

Adaptation au client

—

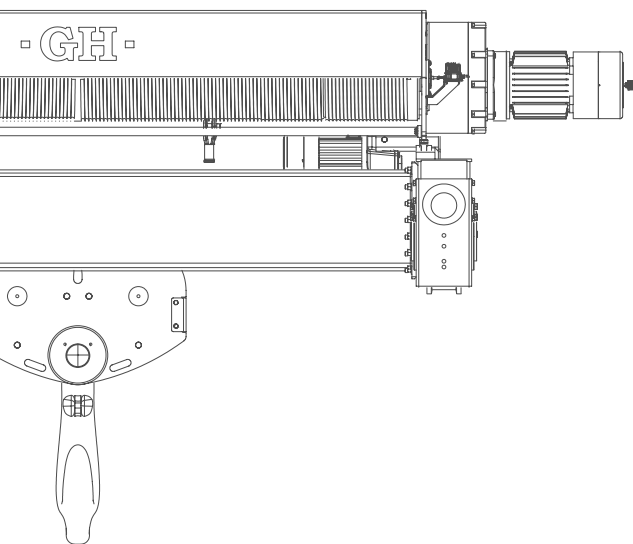

COMPOSANTS POUR PONT ROULANT

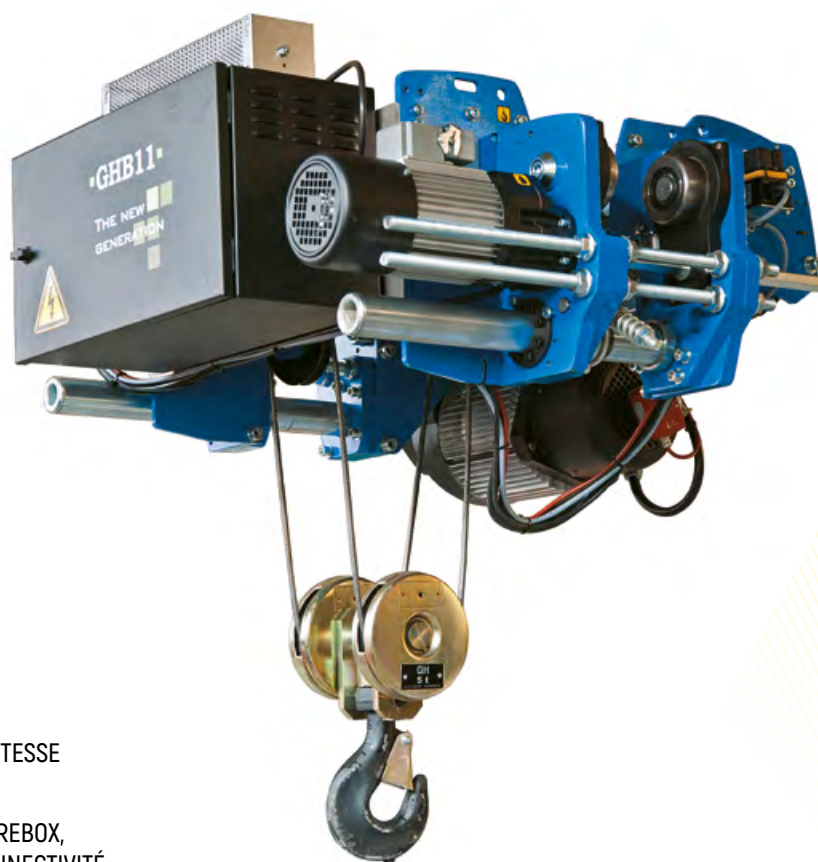

PALANS

STANDARISATION
DU VARIATEUR DE VITESSE

ARMOIRES AVEC COREBOX,
DATALOGGER ET CONNECTIVITÉ

Les palans **GH** sont fabriqués avec les technologies de conception les plus modernes. Ils sont fabriqués avec les moyens de production les plus sophistiqués et une organisation adéquate.

Palans **GH** à câble, pour ponts roulants, portiques et semi-portiques mono-poutre et birail et autres applications. D'une capacité de 800 kg à 120 t, dans des versions : fixe à pieds, mono-poutre, monorail ou birail. Robustes et compacts, à la construction modulaire et la maintenance facile, à différents brins de câble, permettent une large gamme de courses de crochet, vitesses de levage et groupes de travail **FEM /ISO** en fonction des exigences de démarrages heure et facteurs de marche des charges à lever.

Les palans **GH** intègrent de série le système de contrôle et de suivi de la période de fonctionnement sécurisé.

La gamme de palans **GH** a été conçue sur les principes de fiabilité, sécurité, durabilité, prix, maintenance facile et, en définitive, de disponibilité.

**D'UNE CAPACITÉ
DE 800 KG À 120 T**

PALANS

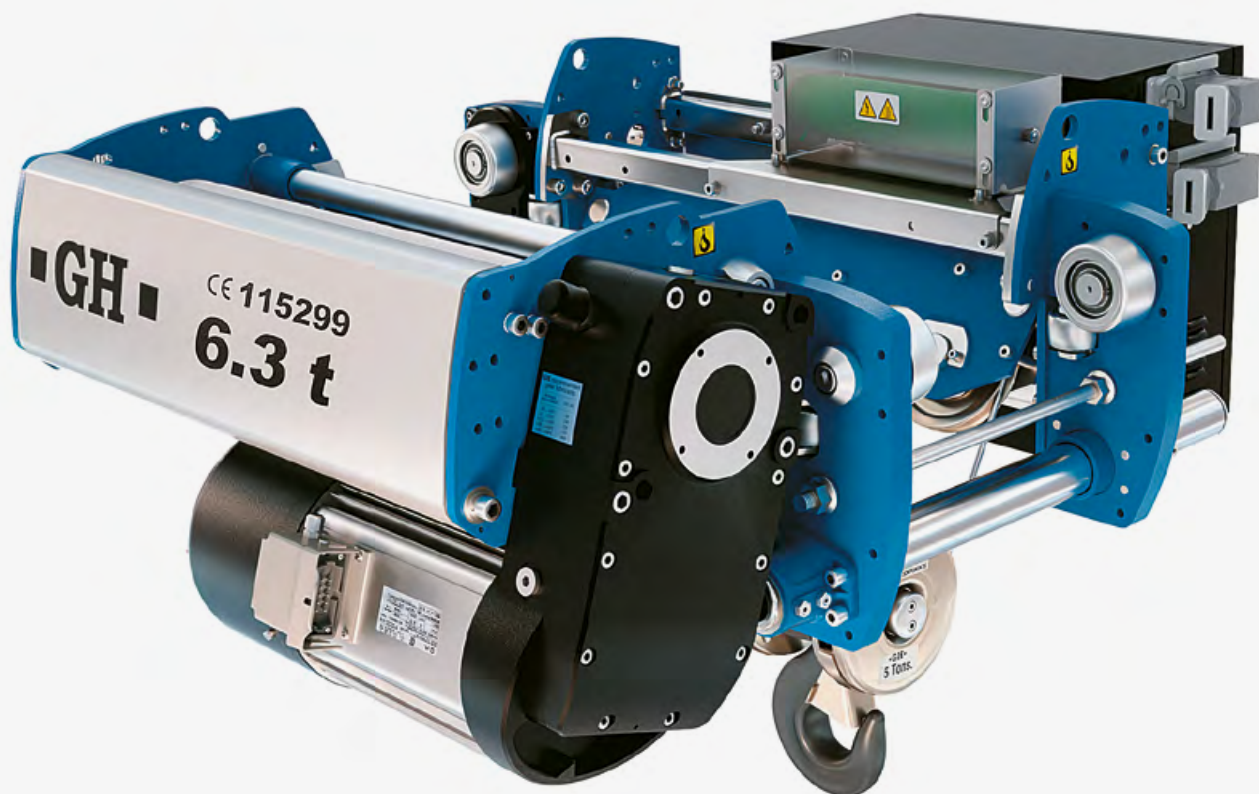

1

COMPO- SANTS POUR PONT ROULANT

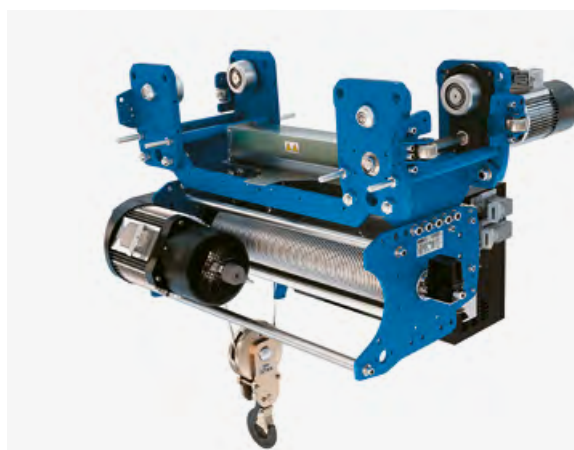

2

De 800 kg à 120 t



1. PALAN **GHA12**
Hauteur réduite

2. PALAN **GHB11**
MONORAIL

3. Palan **GHD13**
Hauteur normale
rotatif

4. PALAN **GHB11**
Fixe à pattes.
Exécution 1/1f

5. PALAN **GHD13**
Birail à tubes

6. PALAN **GHD13**
Birail à sommiers

7. ARMOIRE AVEC MODULE
RÉGÉNÉRATEUR pour
palan GHB11

KIT POUR PONT ROULANT

Les kits pour ponts roulants, à composants standardisés ou spéciaux, sont utilisés pour la construction simple de ponts roulants posés ou suspendus, ainsi que pour des ponts roulants portiques et semi-portiques.

Cela permet de fabriquer des ponts roulants, en disposant uniquement des poutres. Fourni avec le projet de conception et tous les composants et accessoires du pont roulant, y compris l'appareillage électrique.

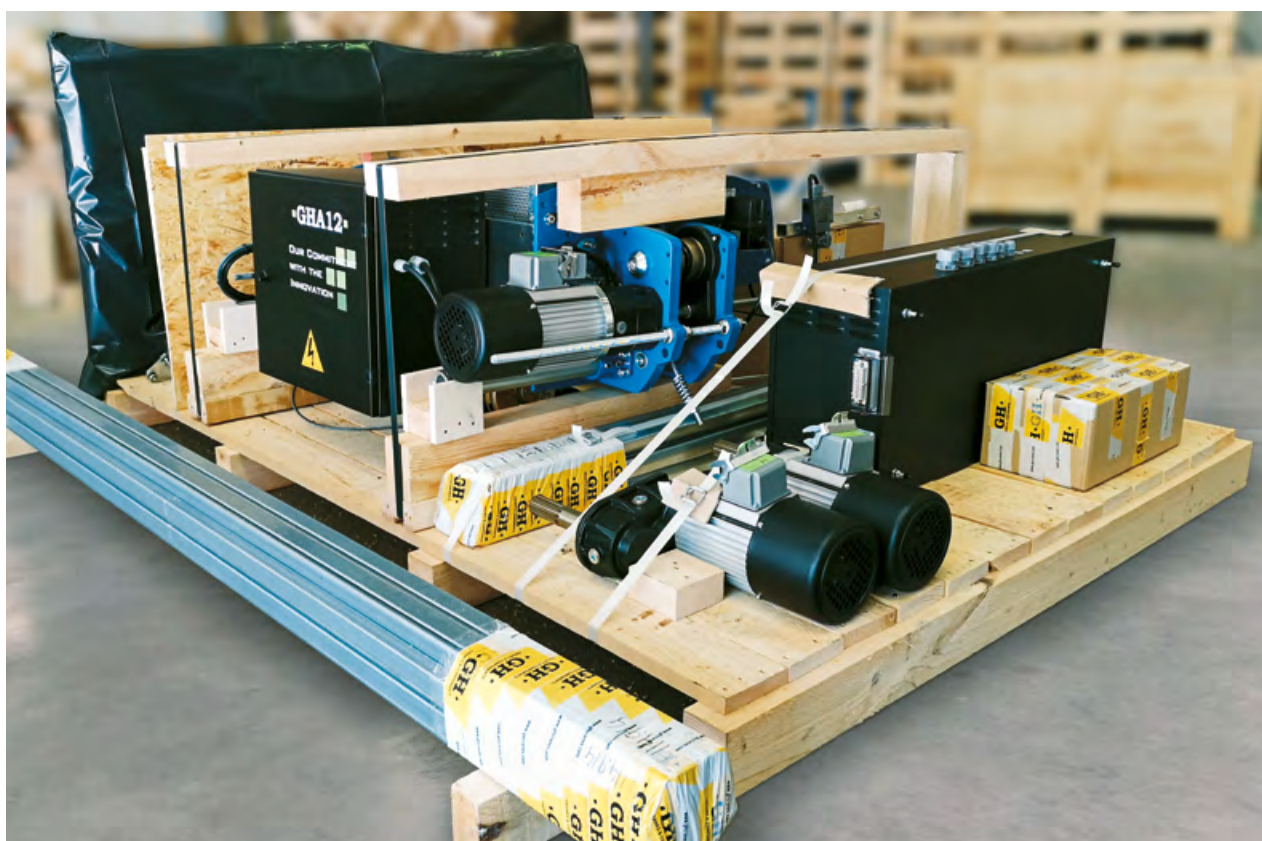
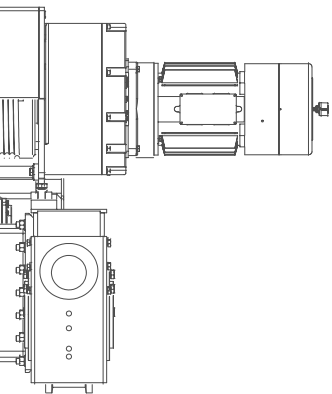

COMPO- SANTS POUR PONT ROULANT

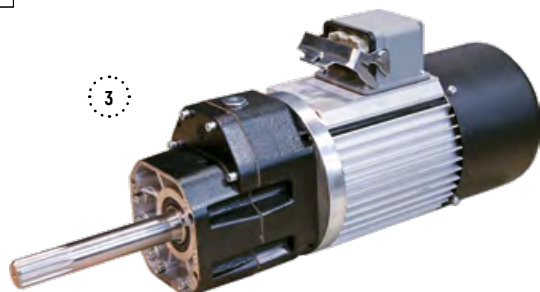
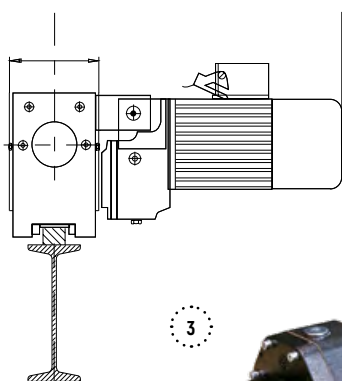

1.
PALAN

2.
SOMMIER

3.
MOTORÉDUCTEUR
DE TRANSLATION

4.
ARMOIRE
ÉLECTRIQUE

5.
GUIRLANDE
POUR PONT

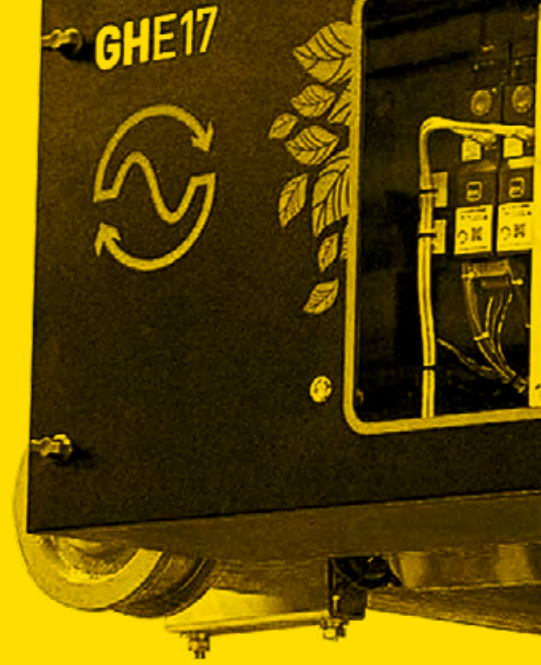

CARACTÉRISTIQUES DU PALAN DE DERNIÈRE GÉNÉRATION

1

Design : robuste, compact et propre, avec un design moderne et technologique.

Sans contrepoids : plus léger et d'une structure plus économique.

Conception modulaire : en changeant quelques pièces seulement, il est possible de transformer la configuration du palan.

Structure vissée : l'entretien est plus simple et évite la déformation du châssis soudé, pour une plus grande versatilité.

Carénage extérieur GHA12, GHB11 et GHD13, plaque commune dans toute la gamme de chaque génération.

Concept birail compact à tubes : Solution plus compétitive que le chariot à sommiers habituel du marché. Exclusivité de GH.



2

Engrenages en matériau cémentés et rectifiés : prolonge la durée de vie du réducteur, fabriqué conformément à la norme ISO 6336. Diminue les vibrations et le bruit du réducteur.

Protection des engrenages de direction modèle HPR : évite des actions de manipulation et d'écrasement. Préviens les fuites de graisse.

Axe dynamométrique pour limiteur de charge, qui permet de connaître le spectre de charge et de déterminer le PFS.

Câble en acier, avec infiltration plastique et coefficient de sécurité supérieur à 5 dans toutes les configurations.

Connecteurs brochables, facilitent la maintenance et économisent du temps de montage.

Armoires avec COREBOX, enregistreur de données et connectivité.

Composants électriques commerciaux de marque premium : Schneider, Weidmüller, etc.

3

Standardisation du variateur de vitesse sur tous les mouvements.

Augmentation de la sécurité : Codeur de sécurité sur moteur de levage, favorisant le retour des informations des commandes du variateur au moteur. Codeur au design robuste et haute résolution.

Résistance de freinage de grande capacité de surcharge, surdimensionnée. Grande rigidité diélectrique.

Survitesse pour les petites charges : Permet au palan d'aller plus vite si la charge est inférieure à 25 %. Avec la charge maximale, il est possible d'aller à la vitesse nominale. De 25 à 60 % maximum de survitesse.

Il est possible de poser un variateur régénératif afin d'éliminer des résistances de freinage et réaliser des économies d'énergie.



DERNIERS DÉVELOPPEMENTS

PALAN STANDARD **GH** À VARIATEUR REGENERATIF



ÉCONOMIES D'ÉNERGIE



PROTECTION DE L'ENVIRONNEMENT



RÉDUCTION DES COÛTS POUR LES CLIENTS

GHB11



Les palans et les ponts roulants GH sont standardisés, avec un contrôle des mouvements au moyen de variateurs de fréquence.

L'incorporation de modules régénératifs nous permet de doter les équipements de grands avantages pour nos clients.



Engagés envers les technologies dérivées de l'industrie 4.0 appliquée au pont roulant et son interaction avec les personnes.



Une solution standard pour la **surveillance à distance** de l'équipement de levage.



Connectivité par **3G/4G, Wifi et USB**.



Accès de l'utilisateur **sur le cloud** pour contrôler l'état du pont roulant.



Solution *plug & play* pour ajouter des **fonctionnalités d'automatisation** aux ponts roulants.



Synchronisation des mouvements de levage et de direction. **Réduction du balancement** de la charge sans capteurs supplémentaires.



Connectivité par **3G/4G ou USB**.



Permet de connaître l'état des **alarmes et de la consommation**.

+ CORE + STABILITY

Stabilise la charge à de grandes vitesses. Fournit ainsi une plus grande précision, ce qui se traduit par une plus grande productivité et une sécurité accrue.

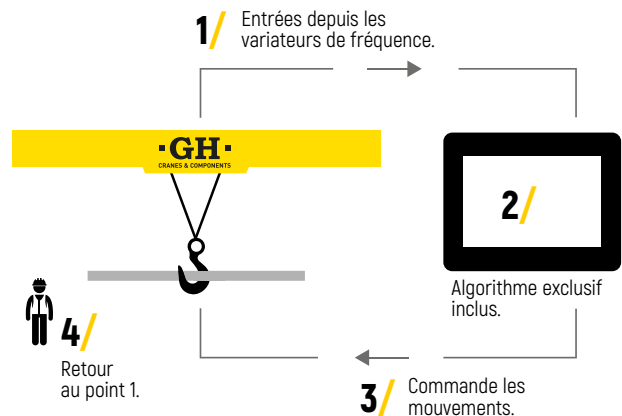

+ INCOTANDEM

Pour des ponts roulants à un ou deux chariots avec besoin de synchronisation et qui fonctionnent en mode tandem grâce aux systèmes de transmission via radio. Les avantages sont : **1** des économies en équipement, **2** un plus grand confort d'installation et **3** une réduction de nombre de fréquence occupée.

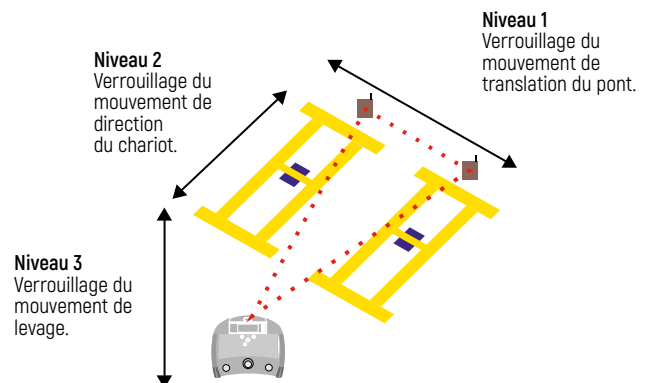

DERNIERS DÉVELOPPEMENTS



+ TWIN HOIST

La nouvelle solution, au design standard, est basée sur le fonctionnement de **deux palans synchronisés** qui, en plus d'augmenter la capacité de levage, incorpore une série d'avantages tels que la sécurité, la compétitivité et la rentabilité.

Inclut des composants standard commerciaux, des sécurités de câble supérieurs pour glissements de charge et vitesses augmentées jusqu'à 50 % pour des charges inférieures à $\frac{1}{4}$ de la charge nominale.

LEVAGE SYNCHRONISÉ DE 200 t AVEC **CORE+**

FREINAGE DE LEVAGE SECURITE CENTRIFUGE

Système de fonctionnement autonome, par un dispositif mécanique qui exploite la force centrifuge générée dans la chute de la charge.

Le frein centrifuge est couplé mécaniquement au tambour du palan par un système de pignon (frein) - couronne (tambour).

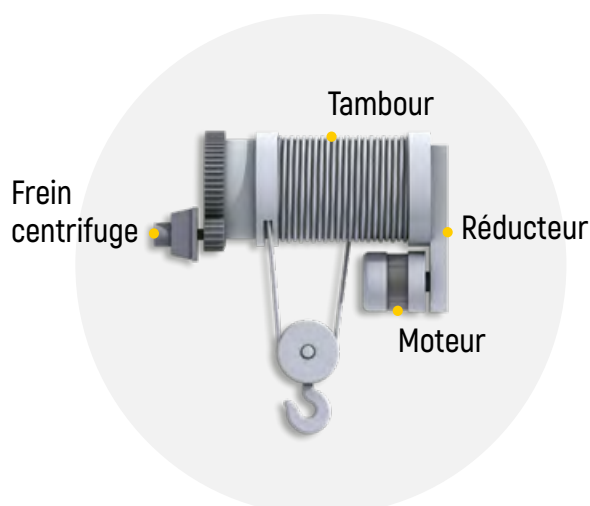

CE SYSTÈME FOURNIT UNE PLUS GRANDE SÉCURITÉ ET UNE MAINTENANCE MINIMALE



PONTS ROULANTS

De construction robuste et d'un haut niveau de standardisation. Ils sont très modulaires et s'adaptent à tout besoin ; ils sont disponibles pour une large gamme d'applications. Leurs composants sont d'une grande fiabilité.

La structure est une poutre-caisson ou un profilé du commerce, optimisée grâce à un processus de calcul informatique. Nos conceptions offrent la meilleure option technico-mécanique et le meilleur rapport qualité-prix.

ROBUSTES ET HAUT NIVEAU DE STANDARDISATION

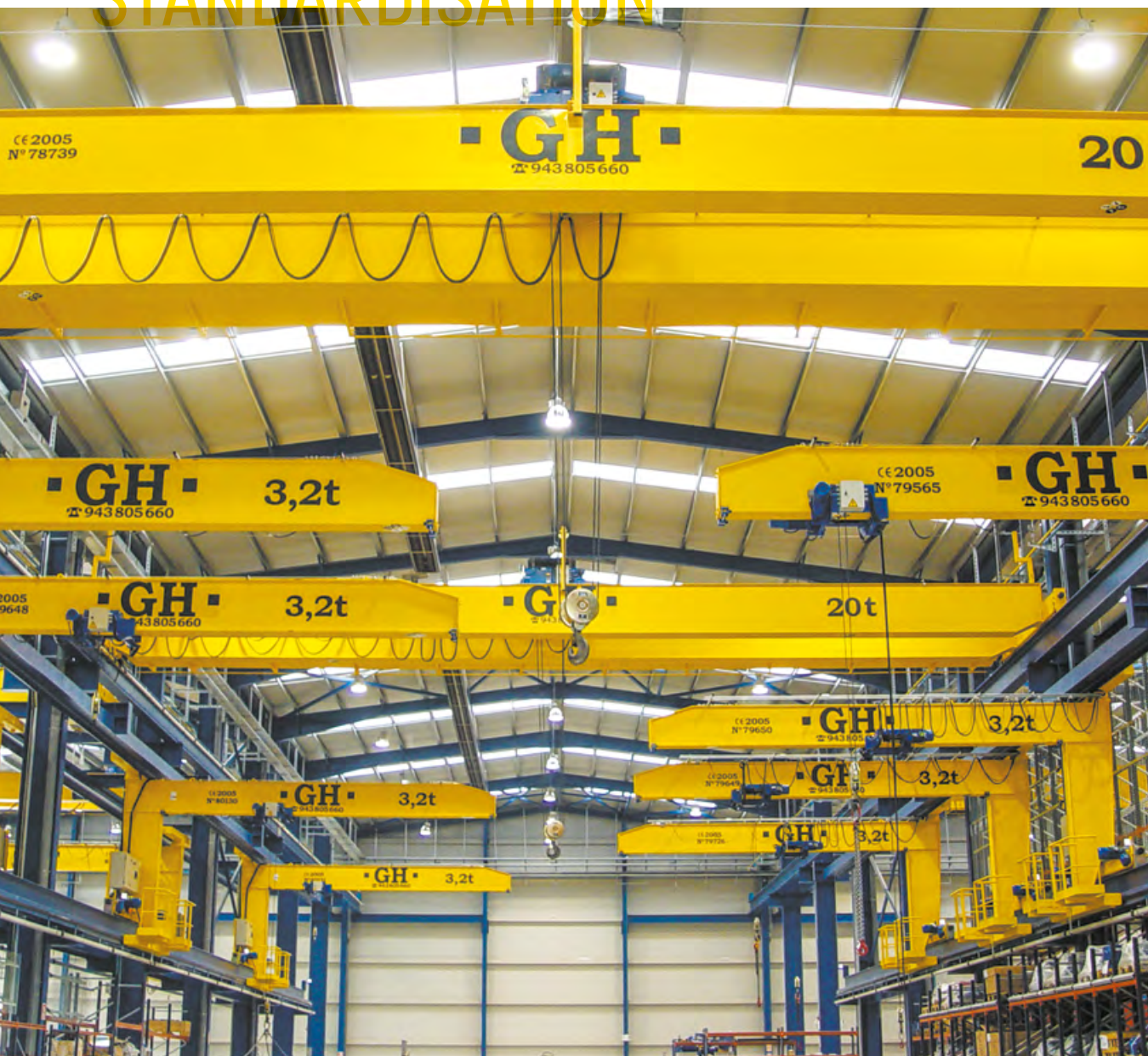

Pont roulant posé
monopoutre



La combinaison optimisée des structures des ponts roulants avec les équipements mécaniques de levage, de direction et de translation permettent des portées et une utilisation des espaces maximales.

La construction des éléments soudés structurels, avec des systèmes automatisés et robotisés, garantissent toujours la répétition des processus de soudure et la qualité élevée du produit.

Les mécanismes utilisés pour nos ponts roulants industriels sont une partie indivisible de ceux-ci, englobant la gamme des palans à chaîne de 500 kg, des palans à câble de 200 t et jusqu'à 400 t avec treuil ouvert.

Pont roulant
bipoutre et grue
véloce



Pont roulant suspendu



PORTIQUES ET SEMI-PORTIQUES

Jusqu'à 400 t.



GH est leader européen en conception et fabrication de portiques aux applications nombreuses et variées. Du fait du nombre de portiques installés, **GH** est une référence pour ce type de machines.

GH adapte la fabrication de ses portiques aux besoins et situations de chaque client, en tenant toujours compte du type de travail ou de charge à manutentionner.

L'expérience acquise depuis 1958 nous avalise en tant que spécialistes de portiques et semi-portiques.



PONT DE PROCESS TREUIL OUVERT



Nous réalisons des conceptions spéciales pour des mécanismes de levage non standard pour leur application ou environnement de travail.

LEURS PRINCIPALES CARACTÉRISTIQUES SONT :

Une plus grande capacité de levage et/ou de plus grandes vitesses de levage et/ou des groupes FEM plus élevés.

L'utilisation de moteurs commerciaux permet de s'adapter à la norme du client. 1 moteur au lieu d'applications avec palan, qui nécessitent 2 moteurs pour la même capacité de levage, avec une probabilité de panne multipliée par deux. Possibilité de travailler avec des moteurs de 1 500 et de 1 000 tr/min. Plus grand dimensionnement du moteur.

L'attaque moteur-réducteur et réducteur-tambour se réalise par des accouplements flexibles intermédiaires.

Exécution en levage verticale, sans déplacement latéral du crochet durant le mouvement de levage.

Plus grande accessibilité pour la maintenance des différents composants.

Le frein est totalement extérieur, ce qui améliore son accessibilité et son réglage.

Le réducteur est doté d'un couvercle à ouverture supérieure facilitant l'accès, la maintenance et l'inspection.

Anti-chevauchement et détecteur anti-mou de câble. L'anti-chevauchement est formé d'une barre montée sur 2 systèmes à ressort avec fins de course, afin d'éviter que le câble ne sorte des rainures du tambour.

CHARIOTS TRANSFERTS

De 10 t à 200 t.



Les chariots de transfert **GH** permettent le mouvement de charges au niveau du sol pour tout type d'industries et d'applications.

Leur construction est robuste et modulaire. Ils sont disponibles dans une large gamme de produits et s'adaptent à toute nécessité.

Ils sont équipés de toutes les sécurités pour le déplacement de machines au niveau du sol.

Ils sont un complément idéal pour les ponts roulants pour déplacer des charges lourdes au niveau du sol, solution idéale pour le transfert de charges entre bâtiments contigus.

NOUS PROPOSONS DEUX TYPES PRINCIPAUX DE CHARIOTS DE TRANSFERT, SELON LE TYPE DE DÉPLACEMENT :

Les chariots de transfert directionnels : ils réalisent des déplacements libres. Ils sont disponibles avec une alimentation par batterie.

Les chariots de transfert sur rails : ils réalisent des déplacements rectilignes. Ils sont disponibles avec une alimentation autonome par batterie ou électrique, par enrouleur ou par ligne électrique.

**SOLUTION IDÉALE POUR LE
TRANSFERT DE CHARGES ENTRE
BÂTIMENTS CONTIGUS**

PORTIQUES AUTOMOTEURS

Jusqu'à 600 t.

motion.ghcranes.com



Les portiques automoteurs **GH** sur pneus permettent le mouvement de charges pour tout type d'industries et applications, de façon autonome.

Chez **GH**, nous disposons d'une large gamme de portiques automoteurs, allant de 20 à 600 tonnes et offrant une efficacité dans les mouvements pour les secteurs nautique et industriels. Ils se caractérisent tous par leur grande robustesse, leur simplicité d'utilisation et leur maintenance facile, ainsi que par leur manœuvrabilité, étant très utiles dans des secteurs de l'industrie de produits préfabriqués, entrepôts logistiques extérieurs (éolien, béton préfabriqué, chaudronnerie lourde, portiques pour des conteneurs RTG, etc.).

POTENCES

De 500 kg à 20 t.



Solution idéale pour le mouvement de charges dans une zone circulaire proche du poste de travail.

Avec des options de palan à chaîne et à câble, en disposition de hauteur réduite ou normale.

Grande précision de mouvement en mode manuel ou motorisé.

Les potences industrielles, de 500 kg à 20 t, permettent d'atteindre les saillies utiles pour chaque type d'application.

POTENCE MURALE

Pour manutention de pièces légères dans des processus de production.

POTENCE SUR FÛT LEGERE

Pour la manipulation de pièces légères et moyennes dans des processus de production nécessitant de l'autonomie dans les postes de fabrication par rapport aux ponts roulants principaux du bâtiment.

POTENCE SUR FÛT INDUSTRIELLE

Pour la manutention de charges lourdes dans des processus de production industriels, nécessitant de l'autonomie dans les postes de fabrication par rapport aux ponts roulants principales du hangar.

POTENCE NAUTIQUE

Elle est spécialement conçue pour manipuler des charges lourdes dans des milieux marins.



Potence industrielle et nautique

PORT A SEC

Jusqu'à 4 t.

OPTIMISATION DE L'ESPACE DE CALE DISPONIBLE

Nous concevons et fabriquons des portiques sur rails pour des ports à sec adaptées à l'espace et aux besoins précis de chaque client, en optimisant au maximum leur exploitation et en développant les capacités de mise en cale, afin de tirer pleinement parti de l'espace disponible.



SERVICE AUTOMATISÉ

Les avancées de l'industrie nous ont servi pour concevoir une solution d'avant-garde, afin d'offrir ce service de port à sec de façon automatisée pour faciliter la mise en cale, la conservation et la livraison des bateaux en développant au maximum le service de la cale.

LIVRAISON DE BATEAUX RAPIDE

Nos ports à sec sont conçus pour offrir le meilleur service à nos clients pour qu'ils puissent disposer de leur embarcation en quelques minutes, que ce soit de manière automatique ou semi-automatique.

CONSERVATION DES BATEAUX AU SEC

Les bateaux ne sont plus en contact avec l'eau, ce qui permet d'améliorer leur conservation et leur sécurité.

NOUS NOUS ADAPTONS À CHAQUE MARCHÉ
ET À CHAQUE CLIENT, SANS RÉDUIRE
LA QUALITÉ OU LES PRESTATIONS.

GH GLOBAL SERVICE.

UN SERVICE 10/10

Où que se trouve notre client, il peut compter sur une réponse rapide et efficace.

Nous proposons un service d'assistance technique sur les 5 continents. Avec une technologie avancée et un conseil permanent.

- 1** Maintenance préventive complète.
 - 2** Maintenance corrective. Fourniture de pièces
 - 3** de rechange.
 - 4** Fourniture d'accessoires de levage.
 - 5** Modernisation et rénovations.
 - 6** Formation d'opérateurs de ponts roulants.
 - 7** Montage et mise en marche de ponts roulants.
 - 8** Service standard de garantie du pont roulant.
 - 9** Technologie de service.
 - 10** Connectivité / machine / technicien / client.
-





NOUS INVESTISSONS DANS LES
CAPACITÉS PROPRES POUR DONNER
DES RÉPONSES À NOS CLIENTS

RÉNOVATIONS ET MISES À JOUR



PROLONGENT LA DURÉE DE VIE DE LA MACHINE

AMÉLIORENT LES PRESTATIONS ET LA SÉCURITÉ

Les services de modernisation permettent de prolonger la durée de vie de votre équipement, en l'adaptant à vos nouveaux besoins et en améliorant votre sécurité.

Grâce à notre expérience et à nos connaissances technologiques, nous pouvons aborder tout type de projets de modernisation de ponts roulants, tant pour des ponts roulants de la marque **GH** que d'autres marques.

PRÈS DE CHAQUE CLIENT

FORMATION D'OPÉRATEURS

L'utilisation correcte de nos machines requiert des opérateurs bien formés et bien instruits afin de travailler conformément aux normes exigées de sécurité et d'efficacité maximales.

Nous disposons d'un protocole de formation d'opérateurs parfaitement structuré et documenté, donné par nos experts en formation.



PIÈCES DE RECHANGE

GH
PARTS & ACCESSORIES

Notre entrepôt central de Madrid (Espagne) approvisionne en pièces de rechange les délégations de service du monde entier, avec la plus grande qualité et dans les plus brefs délais.

Acheter des pièces de rechange au réseau du service officiel **GH** vous assure qu'il s'agit d'une pièce originale et vous donne la garantie du fabricant.



PIÈCES DE RECHANGE

ACCESSOIRES POUR LE LEVAGE

Palans, aimants, palonniers, griffes, pinces, pesages, élingues et chaînes, lignes de vie, rails creux, alimentation électrique, radiocommandes, potences légères et palans à chaîne.



CONNECTIVITÉ

Il s'agit de la technologie qui connecte directement les clients, les machines et la centrale de données de GH à des techniciens de service, via le Cloud. Elle indique à nos clients toutes les données de service et d'opération de nos machines.

À son tour, GH et sa centrale de données peuvent réaliser des analyses big data, afin de mieux comprendre les modèles d'opération de ses machines, en développant des produits et services conformément aux besoins de production de nos clients.



SECTEURS

Nous créons des solutions particulières pour des secteurs concrets. Nous pensons comment offrir la solution optimale à chaque besoin, grâce à notre vaste expérience accumulée depuis 1958, à nos grandes capacités et à notre ingénierie.

NOUS CONCEVONS DES PONTS ROULANTS ET DES COMPOSANTS POUR TOUT TYPE D'INDUSTRIES ET D'APPLICATIONS, AINSI QUE POUR CHAQUE AMBIANCE DE TRAVAIL.

Chez **GH**, nous savons que chaque client a ses préférences et besoins. Pour cela, nous sommes préparés pour développer des machines complètement adaptées à chaque entreprise.

- [Aéronautique](#)
- [Automobile](#)
- [Énergies renouvelables](#)
- [Travaux publics](#)
- [Sidérurgie](#)
- [Chaudronnerie](#)
- [Fonderie](#)
- [Manutention d'acier](#)
- [Déchets solides urbains](#)
- [Papeteries](#)
- [Portiques pour conteneurs](#)
- [Préfabrication béton](#)
- [Nautique](#)
- [Chantiers navals](#)
- [Ferroviaire](#)
- [Manutention de pierre](#)
- [Exploitation minière](#)
- [Autres](#)





AÉRONAUTIQUE

Dans ses processus de manutention et de montage, l'industrie aéronautique travaille avec des pièces légères mais de grande dimension ; et c'est pourquoi les ponts roulants qui sont installés sont dotés de poutres de grande portée et les palans requièrent une grande précision pour faciliter les processus de montage.

Il est également habituel d'installer des ponts roulants avec un transfert de palan pour pouvoir déplacer les éléments levés sur toute la longueur et la largeur du hangar, améliorant ainsi les processus de production.



AUTOMOBILE



Il s'agit de ponts roulants pour des processus de production et de stockage de bobines.

Ces équipements sont destinés à l'utilisation de massicots et aux processus de retournement. Équipés de plusieurs levages sur le même pont, facilitant et sécurisant les manœuvres de retournement.



ÉNERGIES RENOUVELABLES



Dans ce secteur, nous possédons une vaste gamme de produits pour la manipulation de différents éléments composant l'ensemble de l'aérogénérateur.

GH propose pour le secteur des énergies renouvelables un produit très développé et standardisé, qui possède un large éventail de capacités de levage et des outils sous crochet.



TRAVAUX PUBLICS



Nous offrons des produits conçus pour différentes applications dans ce secteur : Portiques de préfabrication, ferrailage, démoulage, voussoirs, etc., portiques pour voussoirs, outils sous crochet.

SIDÉRURGIE

Nous disposons d'une large gamme de produits pour couvrir les besoins de différents processus du secteur sidérurgique : coulée, laminage, stockage, maintenance, etc.

Chacun de ces processus nécessite un pont roulant approprié pour les fonctions les plus spécifiques.



CHAUDRONNERIE

Nous concevons des équipements robustes pour réaliser des retournements avec un large éventail de capacités de levage en nous ajustant aux processus de manutention, intégrant ainsi dans la manœuvre des équipements d'aimantation ou d'autres outils sous crochet.



FONDERIE

Des ponts roulants de processus pour la manutention de poche de coulée avec des sécurités élevées dans le levage et des manœuvres douces et progressives.

Ces équipements sont adaptés aux conditions environnementales difficiles de l'installation où ils doivent réaliser leur travail : températures élevées, poussière agressive en suspension, etc.

Dans ce secteur, nous proposons également des ponts roulants pour la manutention de moules.



MANUTENTION D'ACIER

Ces ponts roulants sont destinés aux entrepôts principalement. Il s'agit d'équipements de moyenne et faible capacité, rapides pour manipuler différents produits en fer entreposés : profilés, ferraille, tiges, tubes, etc.

DÉCHETS SOLIDES URBAINS

Équipements de production aux vitesses élevées et aux grandes prestations pour respecter les cycles de travail en accord avec la capacité de l'usine, aussi bien en manuel, en semi-automatique et en automatique.



PAPETERIES

Équipements tant de processus que de maintenance à grand tonnage et particulièrement appropriés aux environnements présentant un taux d'humidité et des températures élevées.





PREFABRICATION BETON

Nous proposons des produits conçus pour différentes applications dans ce secteur : Ponts roulants de fabrication - ferrailage, démoulage, etc.

Des ponts roulants standardisés au levage vertical pour garantir le démoulage approprié du produit préfabriqué.

Tout comme dans le secteur des travaux publics, la productivité à des vitesses conformes aux exigences des clients est privilégiée.

PONTS ROULANTS POUR CONTENEURS

Normalement, il s'agit de ponts roulants de processus de stockage, aux hauteurs très élevées et où le contrôle du balancement devient un aspect critique pour la configuration de nos équipements.

NAUTIQUE



Des produits adaptés aux milieux marins auxquels ils sont destinés.

Des potences nautiques et des portiques automoteurs avec un large éventail de capacités pour couvrir le maximum des besoins de ce secteur si spécifique et le profil différent de leurs clients.



CHANTIERS NAVALS

L'offre de **GH** pour ce secteur se compose d'équipements robustes avec plusieurs levages sur le même pont, tant indépendants que synchronisés, pour réaliser des retournements, avec la possibilité d'intégrer des équipements d'aimantation et de soudure combinés à nos ponts roulants.

Il s'agit d'équipements préparés pour des charges lourdes et très volumineuses.



FERROVIAIRE



Nous distinguons les ponts roulants de maintenance des ponts roulants de fabrication.

Ces équipements requièrent une synchronisation parfaite entre les ponts roulants en cas de manutention de wagons avec deux ponts ou plus. Nous possédons également des installations spéciales (standardisées) pour les postes de manutention, le transfert de rail de chemin de fer, etc.

Les ponts roulants de maintenance sont des équipements simples de la gamme standard, et sont adaptés aux besoins de chaque processus.

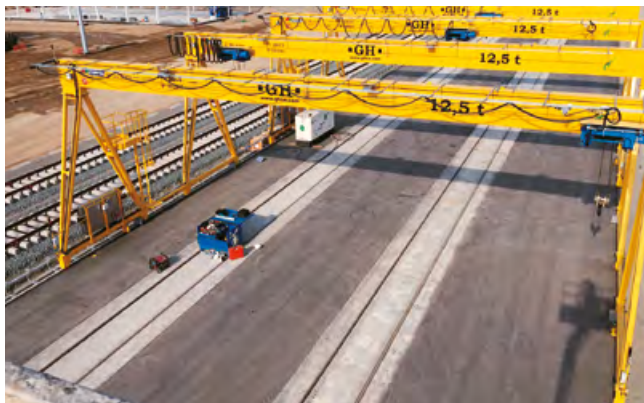

MANUTENTION DE PIERRE

Notre offre se compose de machines standardisées de moyenne et grande capacité. Il s'agit de portiques pour l'extérieur et le stockage de pierre brute.



EXPLOITATION MINIÈRE

Une large gamme de produits de différentes capacités de levage et de courses de crochet, incorporant des mécanismes appropriés et surdimensionnés pour le travail en haute altitude par rapport au niveau de la mer et dans des conditions difficiles, dans des espaces souterrains, des galeries, etc.







CE 2001
N°66338

H
3 80 56 60

- GH -
943 805 660

APPROCHING**H**

NOUS GARANTISSONS
UNE RÉPONSE RAPIDE ET
PRÉCISE À TOUT MOMENT
ET PARTOUT DANS LE
MONDE.

COMMENT ?

AVEC UN SERVICE
DE PROXIMITÉ.

—

PRÉSENCE MONDIALE

L'EFFORT POUR ÉTENDRE
NOTRE PRÉSENCE ET NOS ACTIVITÉS
FAIT DE NOUS UNE ENTREPRISE
MULTILOCALISÉE. **TOUS NOS CLIENTS
ONT LA SÉCURITÉ DE DISPOSER D'UN
BON SERVICE ET D'UNE RÉPONSE À
LEURS BESOINS**

Notre présence sur le continent américain, avec trois sites de production, stratégiquement répartis du nord au sud, fait de notre marque une référence.

Nos usines du sud et du centre de l'Europe nous placent à une position idéale pour servir tous nos clients européens.

Notre usine de production en Thaïlande et notre présence en Chine et en Inde nous donnent une magnifique perspective pour servir le marché asiatique.



Lifting
your **world.**

GH, Europe



Espagne Beasain



Espagne Olaberria



Espagne Alsasua



Espagne Bakaiku



Portugal São Mamede do Coronado



France Saint-Herblain



Pologne Kłobuck

GH, Amérique



États-Unis Illinois



États-Unis Texas



Mexique Querétaro



Colombie Bogota



Pérou Lima



Brésil Cabreúva

GH, Asie

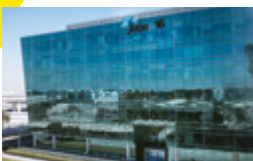

Émirats arabes unis Dubaï



Inde New Delhi, Delhi



Thaïlande Chonburi



Chine Shanghai

+125 000
Ponts roulants
vendues

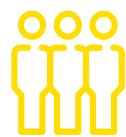

+1.000
employés

Service technique
dans le monde entier



NOTRE DIFFÉRENCE : LA FORCE D'UN GROUPE

La présence de **GH** sur tous ces marchés nous donne la capacité d'additionner différentes connaissances et diverses cultures afin de nous adapter à la phrase qui résume notre position sur les marchés internationaux : « penser global, agir local ».

Nos produits conçus au sein de l'entreprise sont les mêmes sur tous les marchés et conservent les mêmes prestations en termes de sécurité, de qualité et de capacité.



« PENSER GLOBAL,
AGIR LOCAL »

GH DANS LE MONDE. LE POUVOIR DE LA CONNEXION ENTRE CULTURES NOUS REND MEILLEURS



DAVID MOULIN

Directeur commercial GH France

“GH est presque une partie inséparable de ma vie professionnelle. Pour moi, GH est déjà une façon de comprendre le monde et les relations entre les personnes. Pour une entreprise espagnole, commencer à travailler sur le marché français dans les années 90 était un fabuleux défi car, même si seule une frontière proche nous séparait, les mentalités constituaient un obstacle presque insurmontable. Cependant, le langage d'un produit très fiable, d'un projet d'entreprise indépendant et d'une saine ambition de développer des activités sur les marchés internationaux nous a énormément rapproché des clients français. Dans ma vie personnelle, je suis presque une partie inséparable de l'organisation de l'entreprise. Et j'en suis fier.”



TOMASZ CHĘCIŃSKI

Responsable de production GH Pologne

“GH est une société très avancée dans les processus et techniques de production. Pour moi, c'est un véritable plaisir de partager mes connaissances dans cette entreprise qui a parié sur la Pologne en installant l'une de ses usines à l'étranger.”



WHITE WU

Responsable du département de projets de GH Chine

“Lorsque GH a croisé ma trajectoire professionnelle, j'ai pensé qu'il s'agissait d'une autre société européenne avec l'ambition de trouver un marché d'opportunités en Chine, dans une compétition basée sur le prix et « le moins cher possible ». Lorsque j'ai connu GH j'ai pu vérifier que c'est une entreprise différente, avec un produit excellent, à la recherche d'opportunités avec des clients qui savent apprécier par-dessus tout la qualité, l'honnêteté et l'engagement pour les choses bien faites.”

“GH est à peine à ses débuts en Colombie, mais j'ai déjà pu voir que nous avançons petit à petit pour nous faire une place sur le marché. Je sens que le produit de GH, son organisation et ses stratégies vont prochainement se consolider sur ce marché grâce à l'affinité culturelle et à la qualité des solutions que nous offrons. Personnellement, je trouve passionnant de travailler pour une multinationale européenne dont les valeurs sont si profondément ancrées.”



MÓNICA RUIZ

Direction adjointe administrative et financière de GH Mexique

“Nous comptons déjà 20 ans d'expérience au Mexique. GH s'est installée au Mexique en 1999 et, après un parcours non exempt de difficultés, de réussites et de leçons apprises, la société est aujourd'hui une réalité comptant sur une équipe de personnes engagées et une image de marque qui nous place à un rang privilégié pour les 20 prochaines années. Pour moi, GH est une entreprise d'opportunités qui vous défie à tous les niveaux. Lors de mon séjour chez GH, on m'a fait confiance et apporté un soutien quotidien, mais surtout, on a cru en moi en tant que professionnel et en tant que personne, ce qui m'a permis d'apprécier mon travail, m'a maintenue motivée et m'a rendue fière d'appartenir à cette grande famille.”



JUAN CARLOS GAMBA

Directeur de projets et de maintenance GH Colombie

“Depuis que GH s'est implanté en Thaïlande par le biais de la joint-venture LGH, j'ai le sentiment de faire partie d'un projet gagnant qui aura bientôt de grands résultats dans ce pays et dans l'ensemble de la région. Nous possédons maintenant une usine, qui est une référence dans tout le secteur et sur le marché, et bientôt nous aurons la grande illusion de voir comment nous sommes devenus les leaders du marché. Pour moi, GH est un projet passionnant dans lequel je me développe en tant que personne et en tant que professionnel.”



NUTCHARI WANMA

Directrice commerciale GH Thaïlande

LA SYNTHÈSE : LE PORTAIL CLIENT

Nos efforts sont non seulement dirigés vers la valeur que nous intégrons au produit, mais toute notre philosophie tourne autour de deux concepts :

LES PERSONNES ET LES CLIENTS

Ces prémisses marquent notre façon d'agir.



GRÂCE AUX DERNIÈRES TECHNOLOGIES DE COMMUNICATION, NOUS INTÉGRONS SUR CETTE PLATEFORME UNE GESTION COMPLÈTE DU SERVICE QUI PERMET DE :

Reporter en ligne les incidents du pont roulant.

Prévenir de futurs problèmes qui peuvent affecter la production.

Intervenir rapidement en cas d'incidents non contrôlables.

Obtenir des informations statistiques de l'action des ponts roulants pour que le client puisse prendre les décisions adéquates.

Gestion administrative simple, partagée et sûre pour le client et le fournisseur du service.

Contrôler de façon télématique l'action du pont roulant, ainsi que les actions erronées dans le maniement des ponts roulants.



Il s'agit d'un site web où GH-GS indique à ses clients toutes les informations de service et de données d'opération sur «le cloud».



DONNÉES D'OPÉRATION



CORESOURCES

- Gestion documentaire
- Gestion des contrats
- Lancement d'avertissements
- Historique de données

COREINSIGHT

- Indicateurs de condition d'opération
- Alarmes productives de conditions d'opération
- Indicateurs RAM et rapports
- Conseil technique

GH-GS APP

Tous nos techniciens travaillent avec cette technologie, où toutes les données de service sont enregistrées : codes d'erreur, pièces de rechange utilisées, *check list*, rapports de maintenance, documents techniques, etc.

+ GH-GS APP

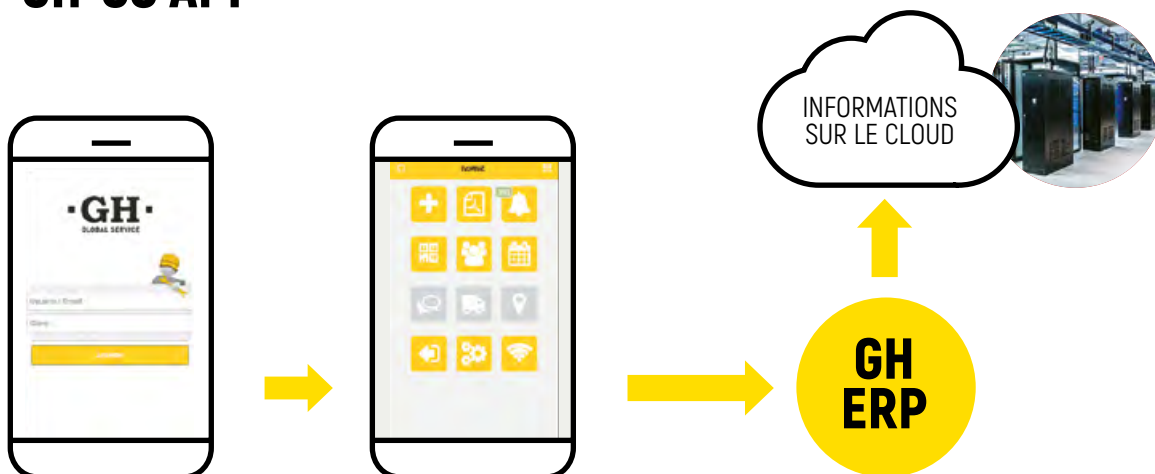

+ COREBOX

Il s'agit d'un *datalogger* qui collecte des données et des paramètres d'opération de différents dispositifs du pont roulant.

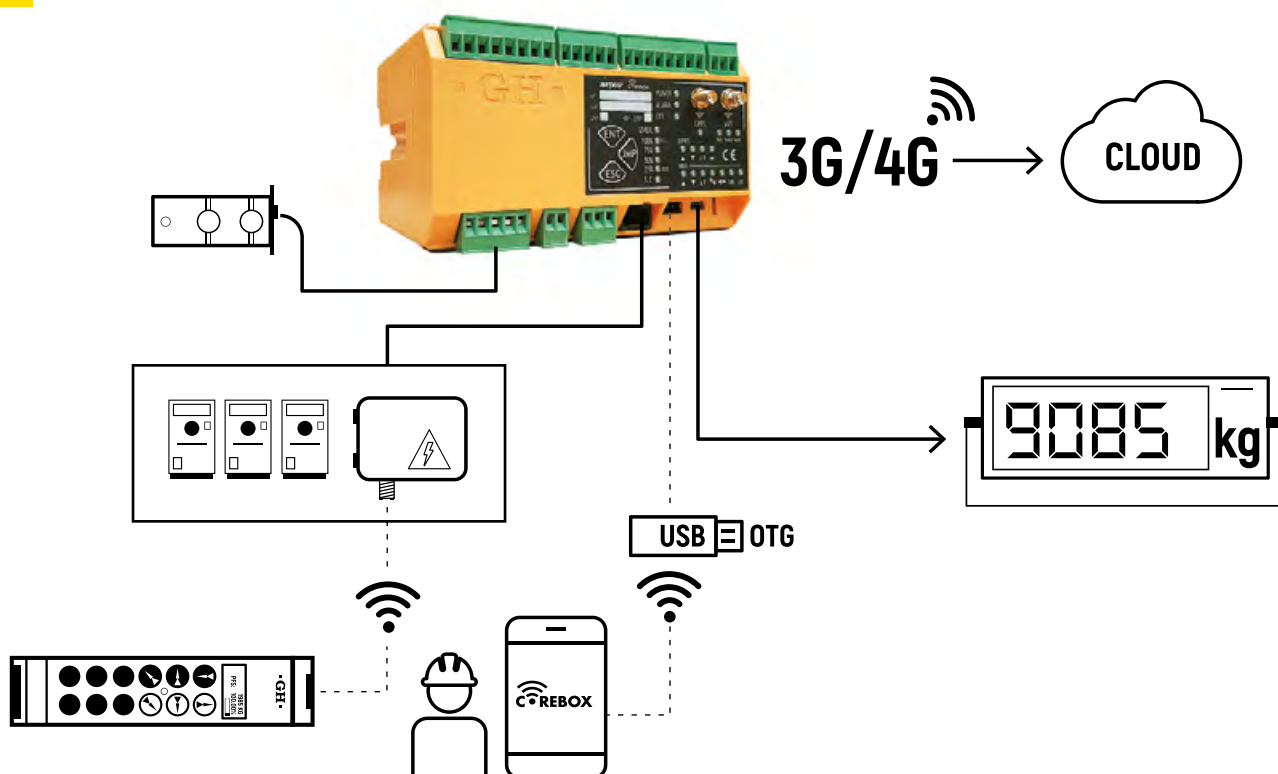



THINKING**H**

NOUS PROGRESSONS
VERS LE PONT ROULANT
INTELLIGENT.

COMMENT ?

L'INNOVATION EST AU
COEUR DE NOTRE
DÉVELOPPEMENT DE
PRODUIT ET DE SERVICE.

—

NOUS COMPTONS SUR UNE ÉQUIPE ENGAGÉE ENVERS LA QUALITÉ ET L'INNOVATION.

Nous progressons constamment vers le pont roulant intelligent.

Pour cela, nous nous allions à des **partenaires technologiques** qui nous permettent de créer des innovations plus rapidement. Nous collaborons avec des centres technologiques européens de premier ordre.

Nous sommes originaires de plusieurs pays et partageons une même mission.

Nous offrons des solutions en adéquation avec des besoins spécifiques. Technologie et capacité de production pour offrir des solutions complètes aux besoins du client.

Cette philosophie et la détermination d'avoir une longueur d'avance nous ont amenés à être des pionniers dans l'application de nouvelles technologies pour le produit standard. Nous avons été les premiers à inclure un variateur dans tous les mouvements.



NOUS CROYONS DANS LE POUVOIR
DE LA COOPÉRATION,
AVEC NOS CLIENTS ET NOS FOURNISSEURS



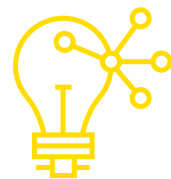

1



Configurateur web qui nous permet de présenter une offre pour une grue, à tout moment et partout dans le monde.

GH4.0

2



Outils de calcul des structures et des engrenages de première ligne (KISS, ANSYS), outils de conception 3D et 2D (Solidworks, Autocad).



GH

Le monde de l'**industrie 4.0** a fait irruption dans le monde des ponts roulants avec force. GH a pris en main ce nouveau challenge et investit constamment dans le but d'obtenir une plus grande numérisation, un défi décidé par l'automatisation et une recherche constante dans le domaine de la connexion entre entreprises et machines.

3

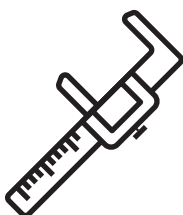

Laboratoire de métrologie :
pour le contrôle dimensionnel
des pièces que nous usinons.



Lasertracker. Pour le contrôle dimensionnel
des grues, nous utilisons une machine laser
d'une précision maximale.

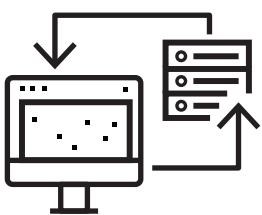

Suivi de l'état réel de la fabrication
grâce à des terminaux de collecte de données
en temps réel de l'usine.



4



APP « Service Mobile » pour la gestion des interventions de maintenance préventives, correctives et autres pour les techniciens du service, par laquelle ils reçoivent des avertissements, remplissent des rapports de travail et réalisent d'autres gestions, permettant de réduire le papier à 0, et que les données soient immédiatement disponibles sur le portail clients pour GH et le client.

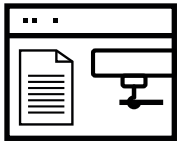

Portail client : là où les clients peuvent trouver la documentation originale de la grue, ainsi que les informations associées aux réparations et aux maintenances de chaque grue.

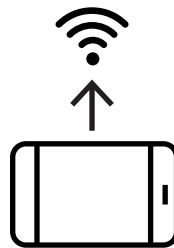

Monitoring à distance des données d'opération du pont roulant par la plateforme IoT pour la collecte et le traitement en temps réel des données de service de nos machines, améliorant les possibilités de la maintenance prédictive, et permettant d'agir plus rapidement grâce à la maintenance corrective.



PORTAIL.GHCRANES.COM

CORESOURCES

Gestion documentaire.
(Pannes/Rapports/Bons de livraison/Factures).
Gestion de contrats.
(Rapports d'inspection/Offres post-maintenance).
Lancement d'avertissements.
Historique de données.

COREINSIGHT

Indicateurs de condition d'opération.
(surcharges/températures/erreurs de variateur, etc.).
Alarmes proactives de condition d'opération.
Indicateurs RAM et rapports.
Conseil technique.

REBOX



3G/4G

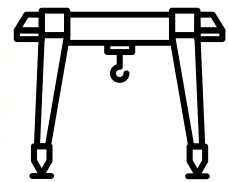

MONITORING

GH CLOUD

·GH·

·GH·
www.ghsa.com

·GH·

·GH·
943805660

·GH·







COMPAGNONS DE VOYAGE

NOS CLIENTS
NOUS ONT ENSEIGNÉ
LE CHEMIN.
NOUS LES AVONS
SEULEMENT
ACCOMPAGNÉS DANS
LEUR VOYAGE.

—



LE DÉVELOPPEMENT, LA PRODUCTION, LA GESTION DE PROJETS ET LE SERVICE D'AÉROGÉNÉRATEURS DANS LE SEGMENT *ON-SHORE* ONT ÉTÉ LA PRINCIPALE COMPÉTENCE ET PASSION DE NORDEX GROUP ET DE SES PRÈS DE 5 500 EMPLOYÉS DANS LE MONDE ENTIER, DURANT PLUS DE 30 ANS. COMME L'UN DES PLUS GRANDS PRODUCTEURS MONDIAUX D'AÉROGÉNÉRATEURS, NORDEX GROUP PROPOSE, SOUS LES MARQUES ACCIONA WINDPOWER ET NORDEX, DES AÉROGÉNÉRATEURS DE HAUT RENDEMENT ET À FAIBLE COÛT, QUI PERMETTENT LA PRODUCTION ÉCONOMIQUE ET, À LONG TERME, D'ÉLECTRICITÉ ÉOLIQUE DANS N'IMPORTE QUELLE RÉGION GÉOGRAPHIQUE ET CONDITION CLIMATIQUE.



CAF EST L'UNE DES PRINCIPALES COMPAGNIES MONDIALES DU SECTEUR FERROVIAIRE, AYANT UNE GRANDE CAPACITÉ À S'ADRESSER AUX MARCHÉS MONDIAUX LES PLUS IMPORTANTS. SA POLITIQUE D'INNOVATION EST UN EXEMPLE DANS LE MONDE DES AFFAIRES.

NOS PONTS ROULANTS ONT ÉGALEMENT ACCOMPAGNÉ CETTE ENTREPRISE CENTENAIRE DANS SON DÉCOLLAGE.



LE CONSTRUCTEUR AÉRONAUTIQUE BRÉSILIEN EST L'UNE DES PRINCIPALES RÉFÉRENCES DANS LE SECTEUR DU TRANSPORT DE PASSAGERS.

SON EXIGEANTE POLITIQUE ENVERS LES FOURNISSEURS QUANT À LA SÉCURITÉ, À L'EFFICACITÉ ET AU RENDEMENT MAXIMAL, ONT FAIT QUE GH EST FIÈRE DE SE TROUVER PARMIS LES PARTENAIRES QUI LUI ONT PERMIS D'ÊTRE UNE DES COMPAGNIES LEADERS DANS LE MONDE DES CONSTRUCTEURS AÉRONAUTIQUES.



IRIZAR EST L'ENTREPRISE MATRICE D'UN GROUPE D'ENTREPRISES, QUI EST ACTUELLEMENT PRÉSENTE DANS SIX SECTEURS D'ACTIVITÉ : LE TRANSPORT DE PASSAGERS, L'ÉLECTROMOBILITÉ, L'ÉLECTRONIQUE, LES MOTEURS ET GÉNÉRATEURS ÉLECTRIQUES, LA CONNECTIVITÉ ET L'ÉNERGIE.

INTÉGRÉ PAR PLUS DE 3 350 PERSONNES, LE GROUPE IRIZAR DÉVELOPPE SON ACTIVITÉ SUR CINQ SITES DE PRODUCTION D'AUTOCARS ET D'AUTOBUS (ESPAGNE, MAROC, BRÉSIL, MEXIQUE ET AFRIQUE DU SUD) ET DANS SIX AUTRES SOCIÉTÉS DE DIFFÉRENTS SECTEURS D'ACTIVITÉ EN ESPAGNE, FRUIT DE SA POLITIQUE DE DIVERSIFICATION INDUSTRIELLE. IL DISPOSE ÉGALEMENT D'UN CENTRE PROPRE DE R&D QUI S'INTÉRESSE AU LONG TERME DANS LE PROCESSUS DE RECHERCHE APPLIQUÉE ET DE DÉVELOPPEMENT TECHNOLOGIQUE DE SES PROPRES PRODUITS ET SYSTÈMES. IRIZAR EST UNE MARQUE DE RÉFÉRENCE DANS SON SECTEUR ET DANS L'APPLICATION DES TECHNOLOGIES D'EFFICACITÉ ÉNERGÉTIQUE, DU RESPECT POUR L'ENVIRONNEMENT ET DE LA DURABILITÉ RECONNUE PAR L'ENSEMBLE DU MARCHÉ.



LE GÉANT AMÉRICAIN DE LA CONSTRUCTION DE BIENS D'ÉQUIPEMENT EST PRÉSENT DANS LE NOYAU DE DÉVELOPPEMENT D'INFRASTRUCTURES QUI ONT FAIT ÉVOLUER L'HUMANITÉ.

CATERPILLAR A FAIT CONFIANCE À GH EN TANT QUE FOURNISSEUR DE PONTS ROULANTS POUR SES CENTRES DE PRODUCTION, NOTAMMENT AU MEXIQUE, CE QUI NOUS REND FIERS ET NOUS PLACE DANS LA MAGNIFIQUE POSITION DE CONTINUER À « RELEVER LE DÉFI ».



LORSQU'UN PONT ROULANT
DE **GH** SORT DE L'USINE, NOUS
SAVONS QU'IL S'ÉLÈVERA HAUT.
AUSSI HAUT QUE NOS CLIENTS.



- ACCIONA
- ACERINOX
- ACEROMEX
- ACEROS AREQUIPA
- AÇOTEL
- AERIS ENERGY
- AIRBUS
- AKE
- INFRASTRUCTURE
- ALSTOM
- AQUALIA
- ARCELORMITTAL
- AVIANCA
- BREMBO
- BUDIMEX
- CAF
- CATERPILLAR
- CEMENGAL
- CIE AUTOMOTIVE
- COBERMETAL
- CODEME
- COMANSA
- COPACHISA
- COSENTINO
- DANFOSS
- DANOBAT
- DIAMOND C
- TRAILERS
- DOOSAN
- ELECNR
- EMBRAER
- FAURECIA
- FIAT
- FINANZAUTO
- FCC
- FERROVIAL
- FUNDIFAS
- GAMESA
- GENERAL
- ELECTRIC
- GESTAMP
- GPI TANKS
- GUARDIAN
- GLASS
- HARBIN HAFEI
- AIRBUS
- COMPOSITE
- HEIMBACH
- HONGDU
- AVIATION
- HYUNDAI
- INDAR
- INTEGRITY
- TOOL & MOLD
- JIULI
- KOMATSU
- KONSORCJUM
- STALI
- LIEBHERR
- LLAXTA
- MAHINDRA
- METALS USA
- MOLDTECH
- MTU
- NAVANTIA
- NATIONAL
- OILWELL VARCO
- NISSAN
- NOVARES
- NORDEX
- PICHON
- POWER ELECTRONICS
- RENFE
- RELIABLE REBAR
- RSTEEL FÁBRICA DE TUBOS METÁLICOS
- SAICA
- SAKANA
- SAMASZ
- SEAT
- SERMEFIT
- SHIMIZU
- SHOUGANG
- SIAM CEMENT GROUP
- SIEMENS
- SOFIDEL
- STADLER RAIL
- STALPROFIL
- STECON
- TALGO
- TECNOARANDA
- VALE
- VOLVO
- WUTKOWSKI



ENGAGEMENT ENVERS NOS CLIENTS



PRIX OLEA ET STARTUP CONTEST

SOUTENIR LES JEUNES TALENTS

—

PRIX OLEA

OLEA est le nom de la ferme où la famille Guerra, fondatrice de GH, a vécu et développé ses premiers intérêts entrepreneuriaux. Et c'est pourquoi ce programme ne peut s'appeler autrement.

OLEA est l'héritage de GH pour maintenir vivant cet esprit d'entreprise qui nous a animés il y a plus de soixante ans et qui nous pousse encore vers l'avenir. Un héritage avec lequel nous voulons rendre la confiance et le soutien que nous avons reçus pendant plus de 60 ans. Parce qu'au cours de toutes ces années de travail, nous avons appris que, pour aller loin, il est essentiel de pouvoir compter sur une bonne entreprise qui vous conseille et vous motive.

En 2019, GH a mis en œuvre le projet **Prix GH OLEA à l'innovation**. Cette initiative consiste en deux programmes de soutien dirigés à deux collectifs spécifiques. Et, dans les deux cas, à la recherche de l'innovation pour le secteur des ponts roulants dans les domaines des **systèmes de sécurité, l'automatisation, la numérisation et de l'analyse de données**.

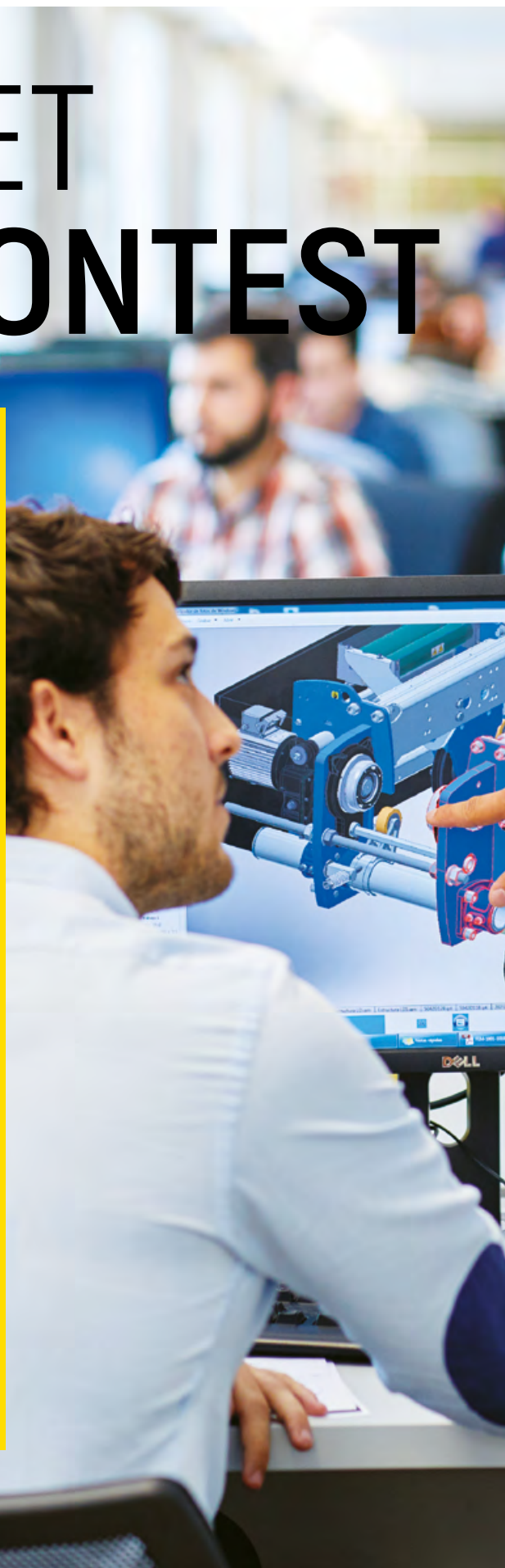



PRIX GH CRANES À L'INNOVATION

1 / PRIX GH CRANES POUR ÉTUDIANTS.

Pour les étudiants de dernière année ou en cours de réalisation de leur doctorat, ayant des propositions innovantes et avec une application commerciale potentielle dans le secteur des ponts roulants. GH s'engage à donner son soutien économique et des conseils aux deux projets gagnants.

2 / PROGRAMME GH START-UP CONTEST POUR DES PROJETS D'ENTREPRISE.

Nous sommes à la recherche de projets d'entreprises et de start-up liés à notre domaine d'action, afin de collaborer avec eux.

GH CRANES soutient le projet sélectionné de différentes façons :

- Par des contrats préférentiels pour l'achat des produits du nouveau projet.
- Avec la possibilité de participer en tant qu'associé industriel et/ou capitaliste.
- En aidant à trouver de nouveaux investisseurs ou associés d'un autre type.

Pour plus d'informations et inscriptions sur :
olea.ghcranes.com

ESPAGNE GH CRANES & COMPONENTS

BUREAU CENTRAL

Apdo. 27 - B Salbatore
20200 Beasain (Gipuzkoa). Spain
T +34 943 805 660
F +34 943 888 721
ghcranes@ghcranes.com
www.ghcranes.com

GH GLOBAL SERVICE

Poligono Basozabal, 2.
20212 Olaberria (Gipuzkoa). Spain
T +34 902 205 100
globalservice@ghcranes.com

**MECANIZADOS ALSASUA, S.L.
CENTRE D'USINAGE**

Poligono Ibarria, 37.
31800 Altsasu (Navarra). Spain
T +34 948 467 625

**GH GUERRA MANUTENCIÓN
GUEMA, S.A.**

**FABRICATION DE PONTS
ROULANTS**

Aitziko Ind., 3.
31810 Bakaiku (Navarra). Spain
T +34 948 562 611

**BRÉSIL
GH DO BRASIL
IND. E COM. LTDA.**

Acesso pela Rod. Dom Gabriel
P.B. Couto, km 81.
13313-000 Cabreuva. Brazil
T +55 1144090066
vendas@ghcranes.com.br

**COLOMBIE
GH COLOMBIA SAS**

Carrera 48, n°. 91- 93 Castellana
Bogotá. Colombia
T +57 (1) 7504427
ventasghcolombia@ghcranes.com

**ÉMIRATS ARABES UNIS GH
CRANES ARABIA FZCO**

Office n°. 517, 5th Floor, Jafza
Building 16. Jebal Ali Free Zone.
P.O Box Number - 263594, U.A.E.
T +971 4 8810773
gharabia@ghcranes.com

**ÉTATS-UNIS GH CRANES &
COMPONENTS**

**PIÈCES DE RECHANGE ET
COMPOSANTS**

9134 Gulfstream Road. 60423
Frankfort (Illinois). U.S.A.
T (815) 277-5328
ghcranesusa@ghcranes.com

FABRICATION ET SERVICE 14891

Hwy 205.
75160 Terrell (Texas). U.S.A.
T (972) 563-8333
ghcranesusa@ghcranes.com

**FRANCE
GH FRANCE, SA**

ZI Le Pan Loup
Rue du Moulin de la Rousselière
44800 Saint-Herblain, France
T +33(0) 240 861 212
ghfrance@ghcranes.com

**INDE
GH CRANES INDE PVT. LTD.**

A-3, Saket District Centre, District
Centre, Sector 6,
Pushp Vihar, New Delhi, Delhi,
110017, Inde
T +91 7030 70 5000
ghindia@ghcranes.com

**MEXIQUE
PONTS ROULANTS GH
MEXICO SA DE CV**

Retorno 1, n°. 28.
Fraccionamiento Agroindustrial
La Cruz
El Marqués 76240 Queretaro.
México
+52 44 22 77 55 03
+52 44 22 77 50 74
ghmexico@ghsa.com.mx

**PÉROU
GH PERÚ S.A.C**

Calle Bolognesi, 125, ofi. 19.
Miraflores.
15074 Lima. Perú
+51 1 734 32 99
+51 987816231
ventasghperu@ghcranes.com

**POLOGNE
GH CRANES SP. Z O.O**

Ul. Górnicza 2b
42-100 Kłobuck. Poland
+48 34 359 73 17
office@ghsa.pl

**PORTUGAL
GH PORTUGAL**

Zona industrial do Soeiro, Lote 9.
4745-399 São Mamede do
Coronado - Trofa. Portugal
+351 229 821 688
geral@ghcranes.com

**SHANGHAI
GH (SHANGHAI) LIFTING
EQUIPMENT CO., LTD.**

Floor 7, n°. 966, Huaxu
Road 201702 Qingpu District
(Shanghai)
T +86 21 5988 7676
ghcranes@ghcranes.com.cn

**THAÏLANDE
LGH CRANES CO., LTD**

137/4 Moo 8. Nongsak-Noenmok
Road, Nong I-run. Ban Bueng.
20220 Chonburi. Thailand
T +66 (0) 2327 9399
F +66 (0) 2327 9371
ghthailand@ghcranes.com

